



Посібник користувача
HUSQVARNA AUTOMOWER®
305/310 Mark II/315 Mark II



UK, Українська

Перед експлуатацією виробу уважно прочитайте цей посібник користувача та переконайтесь, що вам зрозумілі всі інструкції.



Зміст

1 Безпека	
1.1 Визначення щодо безпеки.....	3
1.2 Загальні правила техніки безпеки.....	3
1.3 Правила техніки безпеки під час установлення.....	4
1.4 Правила техніки безпеки під час використання виробу.....	4
1.5 Правила техніки безпеки під час обслуговування.....	5
1.6 Заходи безпеки під час роботи з акумуляторами.....	5
1.7 Піднімання й переміщення виробу.....	5
2 Вступ	
2.1 Вступ.....	7
2.2 Огляд виробу.....	8
2.3 Символи на виробі.....	9
2.4 Символи на дисплеї.....	9
2.5 Символи на акумуляторі.....	10
2.6 Загальні інструкції посібника.....	10
2.7 Огляд структури меню – 1.....	11
2.8 Огляд структури меню – 2.....	12
2.9 Дисплей.....	13
2.10 Кнопкова панель.....	13
3 Установлення	
3.1 Вступ – установлення.....	14
3.2 Основні компоненти, що використовуються під час установлення.....	14
3.3 Підготовка до монтажу.....	14
3.4 Перед установленням дротів.....	14
3.5 Установлення виробу.....	19
3.6 Фіксація дроту на місці за допомогою кілків.....	21
3.7 Закопування граничного чи напрямного дроту.....	21
3.8 Подовження граничного чи напрямного дроту.....	21
3.9 Після встановлення виробу.....	21
4 Налаштування виробу	
4.1 Програма Automower® Connect.....	23
4.2 Налаштування виробу за допомогою клавіатури та дисплея.....	23
5 Експлуатація	
5.1 Використання кнопки ввімкнення / вимкнення.....	34
5.2 Увімкнення виробу.....	34
5.3 Паркування виробу.....	35
5.4 Вимкнення виробу.....	35
5.5 Вимкнення пристрою.....	35
5.6 Заряджання акумулятора.....	35
5.7 Регулювання висоти скошування.....	36
6 ТЕХНІЧНЕ ОБСЛУГОВУВАННЯ	
6.1 Вступ – технічне обслуговування.....	37
6.2 Очищення виробу.....	37
6.3 Заміна лез.....	38
6.4 Акумулятор.....	39
6.5 Зимове обслуговування.....	39
7 Усунення несправностей	
7.1 Вступ – пошук і усунення несправностей.....	40
7.2 Повідомлення про помилки.....	41
7.3 Інформаційні повідомлення.....	47
7.4 Світловий індикатор зарядної станції.....	48
7.5 Ознаки.....	49
7.6 Пошук розривів у обмежувальному контурі.....	50
8 Транспортування, зберігання й утилізація	
8.1 Транспортування.....	53
8.2 Зберігання.....	53
8.3 Утилізація.....	53
9 Технічні характеристики	
9.1 Технічні характеристики.....	55
9.2 Зареєстровані товарні знаки.....	57
10 Гарантія	
10.1 Гарантійні умови.....	58

1 Безпека

1.1 Визначення щодо безпеки

Попередження, застереження й примітки служать для наголошення на особливо важливих положеннях посібника.



ПОПЕРЕДЖЕННЯ: Вказує на те, що в разі порушення інструкцій, наведених у цьому посібнику, існує небезпека поранення або смерті оператора чи інших осіб, що знаходяться поруч.



УВАГА: Вказує на те, що в разі порушення інструкцій, наведених у цьому посібнику, існує небезпека пошкодження виробу, інших матеріалів або навколишніх об'єктів.

Зверніть увагу: Використовується для надання додаткової інформації щодо певної ситуації.

1.2 Загальні правила техніки безпеки



ПОПЕРЕДЖЕННЯ: Перш ніж розпочати використання виробу, уважно прочитайте наведені нижче попередження.

- Перед початком експлуатації виробу уважно прочитайте посібник користувача та переконайтеся, що ви зрозуміли наведені в ньому вказівки. Збережіть для подальшого використання.
- Цей прилад не призначений для експлуатації особами (зокрема дітьми) з обмеженими фізичними, сенсорними або психічними можливостями (що можуть впливати на безпеку під час роботи з виробом) або тими, які не мають необхідного досвіду та знань, хіба що вони користуються виробом під наглядом відповідальної за їхню безпеку особи або належним чином проінструктовані нею. Однак вимоги ЄС дозволяють використовувати цей пристрій дітям віком від 8 років і особам з обмеженими фізичними, сенсорними або психічними можливостями або особам, які не мають необхідного досвіду й знань, лише під наглядом або після належного інструктажу щодо безпечного використання пристрою, за умови розуміння ними пов'язаних із таким використанням ризиків. Не дозволяйте дітям гратися з цим пристроєм. Дітям забороняється виконувати чищення та обслуговування без нагляду.
- Виріб повинен використовуватися тільки разом з обладнанням, рекомендованим компанією Husqvarna. Будь-яке інше використання є неправильним.
- Забороняється переключувати виріб, якщо в робочій зоні перебувають тварини чи люди, особливо діти.
- Якщо виріб використовується в громадських місцях, навколо робочої зони обов'язково слід установити попереджувальні знаки. Попереджувальні знаки повинні містити такий текст: **Увага! Автоматична газонокосарка! Тримайтеся на відстані! Слідкуйте за дітьми!**
- Не торкайтеся рухомих частин, зокрема диска з ножами, до їх повного зупинення.
- Перш ніж усувати блокування, виконувати технічне обслуговування або перевіряти виріб, а також якщо виріб починає надмірно вібрувати, вимикайте його. Перш ніж знову вмикати виріб, перевірте його на відсутність пошкоджень. Заборонено використовувати виріб у разі його пошкодження.
- У разі нещасного випадку або отримання травми зверніться по медичну допомогу.
- Не прокладайте кабель живлення та подовжувач у робочій зоні. Це може призвести до їх пошкодження.
- Не підключайте пошкоджений кабель чи вилку до розетки, якщо кабель пошкоджений, не від'єднаного від джерела живлення. Якщо під час роботи кабель буде пошкоджено, від'єднайте його від розетки. Зношений чи пошкоджений кабель збільшує ризик ураження електричним струмом. Заміну пошкодженого кабелю має здійснювати обслуговуючий персонал.
- На лінії, що йде від джерела живлення до розетки має бути встановлено пристрій захисного вимкнення (ПЗВ) зі струмом відключення не більше 30 мА.
- Заряджайте пристрій лише за допомогою зарядної станції, що йде в комплекті. Інструкції щодо техніки безпеки під час утилізації акумулятора дивіться в розділі *Утилізація на сторінці 53*. Неправильне використання може призвести до ураження електричним струмом, перегріву або витoku корозійної рідини з акумулятора. У випадку витoku електроліту змийте його водою або засобом для нейтралізації. Якщо їдка рідина потрапила в очі, зверніться по медичну допомогу.

- Використовуйте лише оригінальні акумулятори, рекомендовані компанією Husqvarna. Гарантувати безпечність приладу за використання неоригінальних акумуляторів неможливо. Не використовуйте одноразові акумулятори.
- Дотримуйтеся інструкцій щодо визначення робочої зони під час установлення, наведених у розділі *Установлення на сторінці 14*.
- Дотримуйтеся інструкцій щодо запуску та експлуатації виробу, наведених у розділі *Експлуатація на сторінці 34*.
- Якщо існує ризик удару блискавки, компанія Husqvarna рекомендує від'єднати джерело живлення та всі проводи від зарядної станції, щоб зменшити ризик пошкодження електричних компонентів. Якщо небезпека минула, знову підключіть джерело живлення та всі проводи. Дуже важливо правильно підключити всі проводи.
- Дотримуйтеся інструкцій із технічного обслуговування та за потреби використовуйте оригінальні запасні частини Husqvarna, як зазначено в розділі *ТЕХНІЧНЕ ОБСЛУГОВУВАННЯ на сторінці 37*.
- Такі технічні дані, як маса, габаритні розміри та рівні шуму, наведено в розділі *Технічні характеристики на сторінці 55*.
- Оператор несе відповідальність за нещасні випадки або шкоду, заподіяну іншим людям та майну.
- Експлуатувати, обслуговувати й ремонтувати виріб повинні лише особи, які добре знають його характеристики та правила безпеки.
- Забороняється змінювати конструкцію виробу.
- Дотримуйтеся нормативних вимог вашої країни щодо техніки безпеки під час використання електроінструментів.
- Компанія Husqvarna не гарантує повної сумісності виробу з іншими бездротовими системами та пристроями, такими як пульты дистанційного керування, радіопередавачі тощо.
- Вбудована сигналізація дуже гучна. Будьте обережні, особливо якщо працюєте з виробом у приміщенні.
- Діапазон температур для роботи й зберігання – 0-50 °C / 32-122 °F. Діапазон температур для заряджання – 0-45 °C / 32-113 °F. Занадто високі температури можуть пошкодити виріб.

1.3 Правила техніки безпеки під час установлення



ПОПЕРЕДЖЕННЯ: Перш ніж розпочати використання виробу,

уважно прочитайте наведені нижче попередження.

- Забороняється встановлювати зарядну станцію чи будь-яке її приладдя на відстані 60 см (24 дюйми) від легкозаймистих матеріалів або ближче. У разі несправності зарядна станція й блок живлення можуть нагріватися та створювати підвищений ризик пожежі.
- Не встановлюйте блок живлення на такій висоті, де на нього може потрапити вода. Не встановлюйте блок живлення на землю.
- Не кладіть блок живлення всередину чогось. Конденсат може пошкодити елементи живлення, що підвищить ризик ураження електричним струмом.
- Застосовно до США/Канади. Блок живлення, установлений надворі, становить небезпеку ураження електричним струмом. Обов'язковим є підключення до розетки з автоматичним вимикачем короткого замикання на землю GFCI класу «А» з вологозахисним корпусом з установленим або невстановленим запобіжним штекером.
- Не встановлюйте зарядну станцію там, де може накопичуватися вода.

1.4 Правила техніки безпеки під час використання виробу



ПОПЕРЕДЖЕННЯ: Перш ніж розпочати використання виробу, уважно прочитайте наведені нижче попередження.

- Тримайте руки й ноги на безпечній відстані від лез, що обертаються. Тримайте руки й ноги на безпечній відстані від пристрою та не пхайте їх під увімкнений пристрій.
- Якщо в робочій зоні газонокосарки перебувають люди, зокрема діти, або тварини, застосуєте функцію паркування або вимкніть пристрій. Див. *Вимкнення пристрою на сторінці 35* Компанія Husqvarna рекомендує налаштувати виріб так, щоб він працював, коли в робочій зоні нікого немає. Пристрій може завдати шкоди тваринам, які перебувають у нічний час у робочій зоні, наприклад, їжакам. Див. *Розклад на сторінці 24*.
- Упевніться, що на газоні немає сторонніх предметів, як-от каменів, гілок, інструментів чи іграшок. У разі ударяння о якісь предмети ножи можуть пошкодитися.
- Не піднімайте та не переміщуйте ввімкнений пристрій.
- Не допускайте зіткнення пристрою з людьми або тваринами. Якщо на шляху пристрою

опиниться людина або тварина, пристрій слід негайно зупинити. Див. *Вимкнення виробу на сторінці 35.*

- Не кладіть нічого на виріб або на його зарядну станцію.
- Не використовуйте виріб, якщо кнопка зупинення **STOP** (Зупинення) не працює.
- Коли виріб не використовується, завжди вимикайте його. Пристрій запускатиметься лише після введення правильного пін-коду.
- Не використовуйте газонокосарку одночасно з розкритим розбризкувачем. Щоб пристрій і розкритий розбризкувач не працювали одночасно, використовуйте функцію *розкладу*. Див. *Налаштування розкладу на сторінці 24.*
- Не допускайте роботи виробу, коли в робочій зоні є стояча вода. Таке буває, наприклад, коли після сильного дощу утворюються калюжі.

1.5 Правила техніки безпеки під час обслуговування



ПОПЕРЕДЖЕННЯ: Перш ніж розпочати технічне обслуговування виробу, уважно прочитайте наведені нижче попередження.

- Перед обслуговуванням виробу **вимикайте** його.
- Не використовуйте для очищення виробу мийку високого тиску. Не використовуйте для очищення виробу розчинники.
- Перед чищенням або технічним обслуговуванням зарядної станції від'єднуйте від неї блок живлення.

1.6 Заходи безпеки під час роботи з акумуляторами



ПОПЕРЕДЖЕННЯ: Перш ніж розпочати використання виробу, уважно прочитайте наведені нижче попередження.

- У разі розбирання, короткого замикання, потраплення води, впливу вогню чи високих температур літій-іонні акумулятори можуть вибухнути чи призвести до пожежі. Поводьтесь з ними обережно, не демонуйте, не відкривайте й не використовуйте електричні чи механічні засоби впливу на акумулятори. Не зберігайте їх у місці, куди потрапляє пряме сонячне проміння.

1.7 Піднімання й переміщення виробу



ПОПЕРЕДЖЕННЯ: Перш ніж піднімати виріб, його слід вимкнути. Коли індикатор на кнопковій панелі не світиться, виріб вимкнений.



УВАГА: Не піднімайте виріб, коли він припаркований на зарядній станції. Це може призвести до пошкодження зарядної станції чи виробу. Перш ніж піднімати виріб, натисніть кнопку **STOP** і витягніть виріб із зарядної станції.

Для безпечного переміщення за межі робочої зони або в її межах:

1. Натисніть кнопку зупинення **STOP**, щоб зупинити виріб.

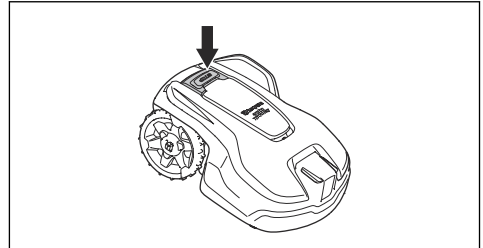

2. Натисніть кнопку **ON/OFF** і тримуйте її протягом 3 секунд. Переконайтеся, що виріб вимкнено. Індикатор на кнопковій панелі має бути неактивним. Таким чином він указує на те, що виріб вимкнений. Див. *Використання кнопки ввімкнення / вимкнення на сторінці 34.*

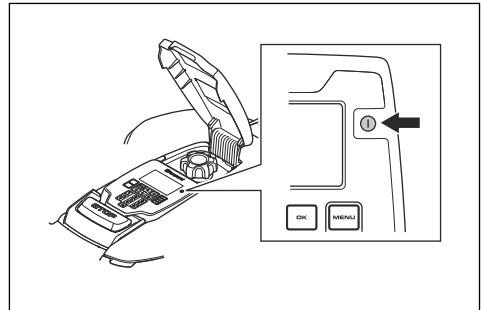

3. Переміщуйте виріб, тримаючи його за ручку, диском із лезами від себе.



2 Вступ

2.1 Вступ

Серійний номер:
Номер продукту:
PIN-код:

Серійний номер та артикул виробу вказано на табличці з паспортними даними виробу й на його коробці.

- Зареєструйте свій виріб на сайті www.husqvarna.com. Щоб зареєструвати виріб, введіть його серійний номер, артикул і дату придбання.

2.1.1 Підтримка

Із запитаннями щодо підтримки виробу звертайтеся до дилера Husqvarna з обслуговування.

2.1.2 Опис виробу

Зверніть увагу: Husqvarna регулярно оновлює зовнішній вигляд і функціональні можливості виробів. Див. *Підтримка на сторінці 7*.

Цей виріб – роботизована газонокосарка. Виріб скошує траву автоматично, а в якості джерела живлення в ньому встановлено акумулятор. Вона постійно переходить від скошування до заряджання. Схема руху є довільною, завдяки чому косарка рухається рівномірно й зношується менше. Обмежувальний і напрямний дроти керують рухом виробу по робочій зоні. Датчики на виробі визначають, коли виріб наближається до обмежувального дроту. Перш ніж розвернутися, передня частина виробу завжди виїжджає за межі обмежувального дроту на визначену відстань. Коли виріб зіштовхується з перешкодою або наближається до обмежувального дроту, виріб вибирає інший напрямок руху.

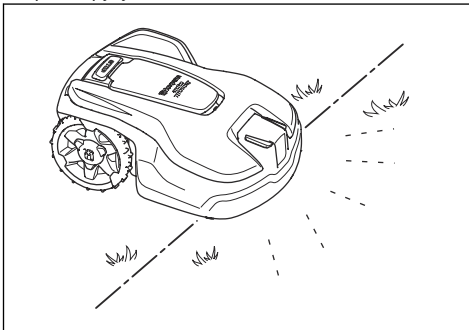

Користувач вибирає робочі налаштування за допомогою кнопок на кнопковій панелі. На екрані відображаються вибрані та можливі робочі налаштування, а також режим роботи виробу.

2.1.2.1 Метод скошування

Метод частого скошування дає змогу покращити якість газону й зменшити обсяги використання добрив. Збирання трави не є обов'язковим.

2.1.2.2 Пошук зарядної станції

Пристрій працюватиме, доки рівень заряду акумулятора не стане занижким, після чого він почне рухатися до зарядної станції. Напрямний дріт прокладається від зарядної станції до, наприклад, віддаленої частини робочої зони або крізь вузький прохід. Напрямний дріт з'єднано з граничним дротом, що спрощує й прискорює пошук зарядної станції пристроєм.

2.1.2.3 Automower® Connect

Automower® Connect – це мобільна програма, яка дає змогу дистанційно обирати робочі налаштування виробу. Налаштування виробу також можна задати. Див. *Програма Automower® Connect на сторінці 23*.

2.2 Огляд виробу

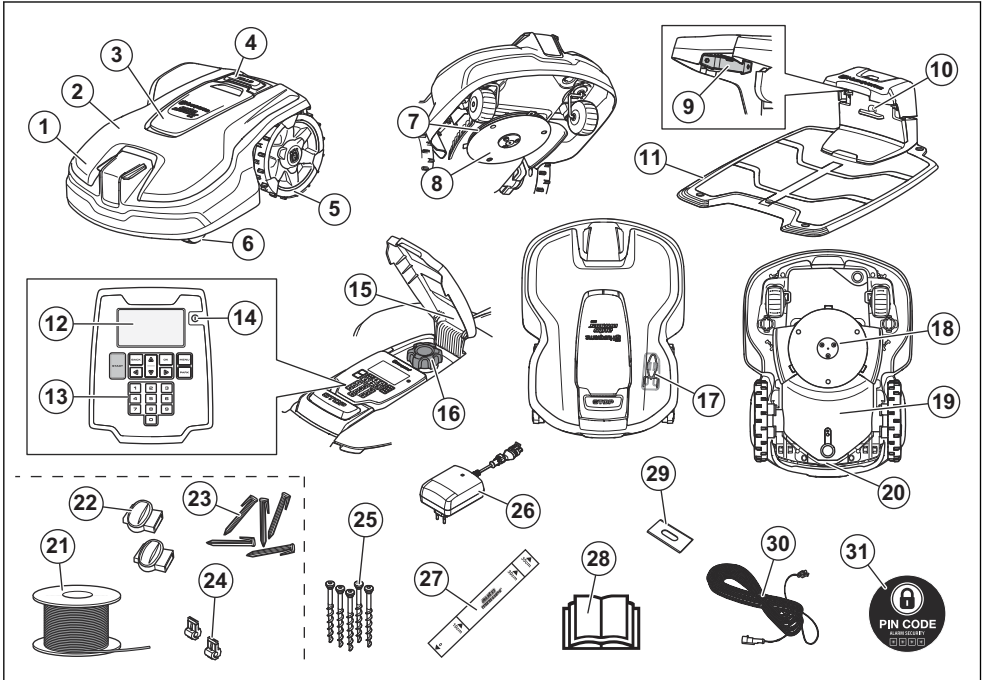

- | | |
|--|--|
| 1. Корпус виробу | 16. Регулятор висоти скошування |
| 2. Верхня кришка | 17. Інструмент технічного обслуговування ¹ |
| 3. Кришка кнопкової панелі, екрана та регулятора висоти скошування | 18. Система скошування |
| 4. Кнопка STOP (стоп) | 19. Шасі з електронними деталями, акумулятором і двигунами |
| 5. Задні колеса | 20. Ручка |
| 6. Передні колеса | 21. Дріт, використовуваний як напрямний дріт і граничний дріт ² |
| 7. Диск з ножами | 22. Муфти для з'єднання обмежувального дроту ³ |
| 8. Захисна пластина | 23. Кілочки ⁴ |
| 9. Контактні пластини | 24. Клеми для підключення граничної петлі ⁵ |
| 10. Світлодіодний індикатор роботи зарядної станції й перевірки граничного дроту | 25. Гвинти для кріплення зарядної станції |
| 11. Зарядна станція | 26. Блок живлення ⁶ |
| 12. Дисплей | 27. Вимірювальна лінійка для натягування граничного дроту (зняміть лінійку з коробки виробу) |
| 13. Кнопкова панель | 28. Посібник користувача й короткий посібник |
| 14. Кнопка ON/OFF «УВІМК./ВИМКН.» | 29. Лезо |
| 15. Табличка з паспортними даними (зокрема ідентифікаційним кодом виробу) | |

¹ Знаходиться під верхньою кришкою.

² Входить до монтажного комплекту.

³ Входить до монтажного комплекту.

⁴ Входить до монтажного комплекту.

⁵ Входить до монтажного комплекту.

⁶ Зовнішній вигляд може відрізнятися залежно від регіону.

30. Кабель низької напруги

31. Наклейка сигналізації

2.3 Символи на виробі

Ці символи нанесено на виріб. Ретельно вивчіть їх значення.



ПОПЕРЕДЖЕННЯ. Перш ніж почати роботу з виробом, ретельно ознайомтеся з інструкцією з експлуатації.



ПОПЕРЕДЖЕННЯ. Вимкніть виріб, перш ніж піднімати виріб або працювати з ним.



ПОПЕРЕДЖЕННЯ. Під час роботи тримайтеся від виробу на безпечній відстані. Тримайте руки й ноги на безпечній відстані від лез, що обертаються.



ПОПЕРЕДЖЕННЯ. Не кайтеся на виробі. Тримайте руки й ноги на відстані від виробу; у жодному разі не просувайте їх під виріб.



Функція блокування.

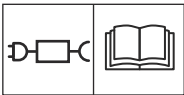

Використовуйте знімний блок живлення, зазначений на етикетці поруч із символом.



Цей прилад відповідає вимогам застосованих директив ЄС.



Цей виріб відповідає вимогам застосованих директив Сполученого Королівства.



Після закінчення терміну експлуатації цей виріб не можна утилізувати разом із побутовими відходами. Утилізуйте прилад згідно з нормами місцевого законодавства.



Шасі газонокосарки містить чутливі до електростатичного розряду деталі. Обслуговування шасі має виконувати кваліфікований персонал. Тому шасі можуть відкривати лише спеціалісти авторизованого сервісного центру. Пошкодження ущільнення може призвести до часткового або повного скасування гарантії на пристрій.



Кабель низької напруги не можна вкорочувати, подовжувати або зрощувати.

Не користуйтеся тримером, якщо неподалік знаходиться кабель низької напруги. Будьте обережні, підстригаючи ділянки біля дроту.

2.4 Символи на дисплеї



У меню розкладу виконуються налаштування часу скошування газону виробом.



У меню захисту для виробу можна вибрати 3 рівні захисту.



У меню повідомлень можна знайти повідомлення про помилки й інформаційні повідомлення виробу.



Функція погодного таймера автоматично пристосовує інтервали скошування до темпів зростання трави.



У меню встановлення можна задати ручні налаштування для встановлення виробу.



У меню налаштувань можна встановити загальні параметри виробу.



У меню аксесуарів можна ввести налаштування аксесуарів для виробу.



Налаштовано розклад, коли виробу не потрібно косити траву.



Виріб ігноруватиме розклад.



Індикатор стану акумулятора вказує рівень заряду акумулятора. Цей символ блимає під час заряджання виробу.



Виріб перебуває на зарядній станції, і акумулятор повністю заряджено.



Виріб переведено в режим ECO.



Бездротовий зв'язок Bluetooth® із Automower® Connect на вашому мобільному пристрої.



Прочитайте інструкції з експлуатації.



Не кидайте акумулятор у полум'я та не піддавайте його впливу джерел тепла.



Не занурюйте акумулятор у воду.

2.6 Загальні інструкції посібника

Для спрощення сприйняття інформації в посібнику користувача використовуються такі умовні позначення:

- Виділений *курсивом* текст – це текст, який відображається на дисплеї або є посиланням на інший розділ у посібнику користувача.
- **Жирним шрифтом** виділено назви кнопок, розміщених на виробі.

2.5 Символи на акумуляторі



ПОПЕРЕДЖЕННЯ. У разі розбирання, короткого замикання чи надмірно інтенсивної експлуатації літій-іонні акумулятори можуть вибухнути чи спричинити пожежу. Захищайте їх від впливу води, вогню чи високих температур.

2.7 Огляд структури меню – 1

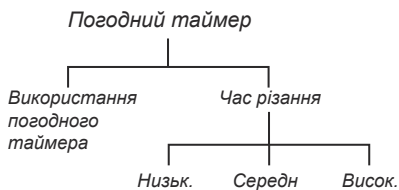
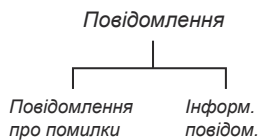
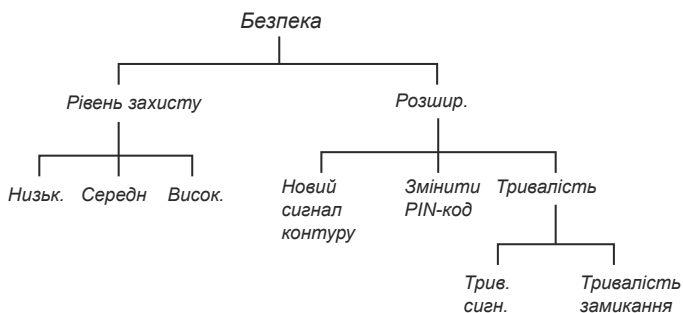
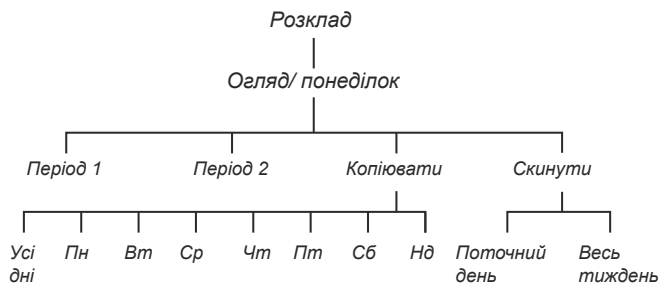

2.8 Огляд структури меню – 2

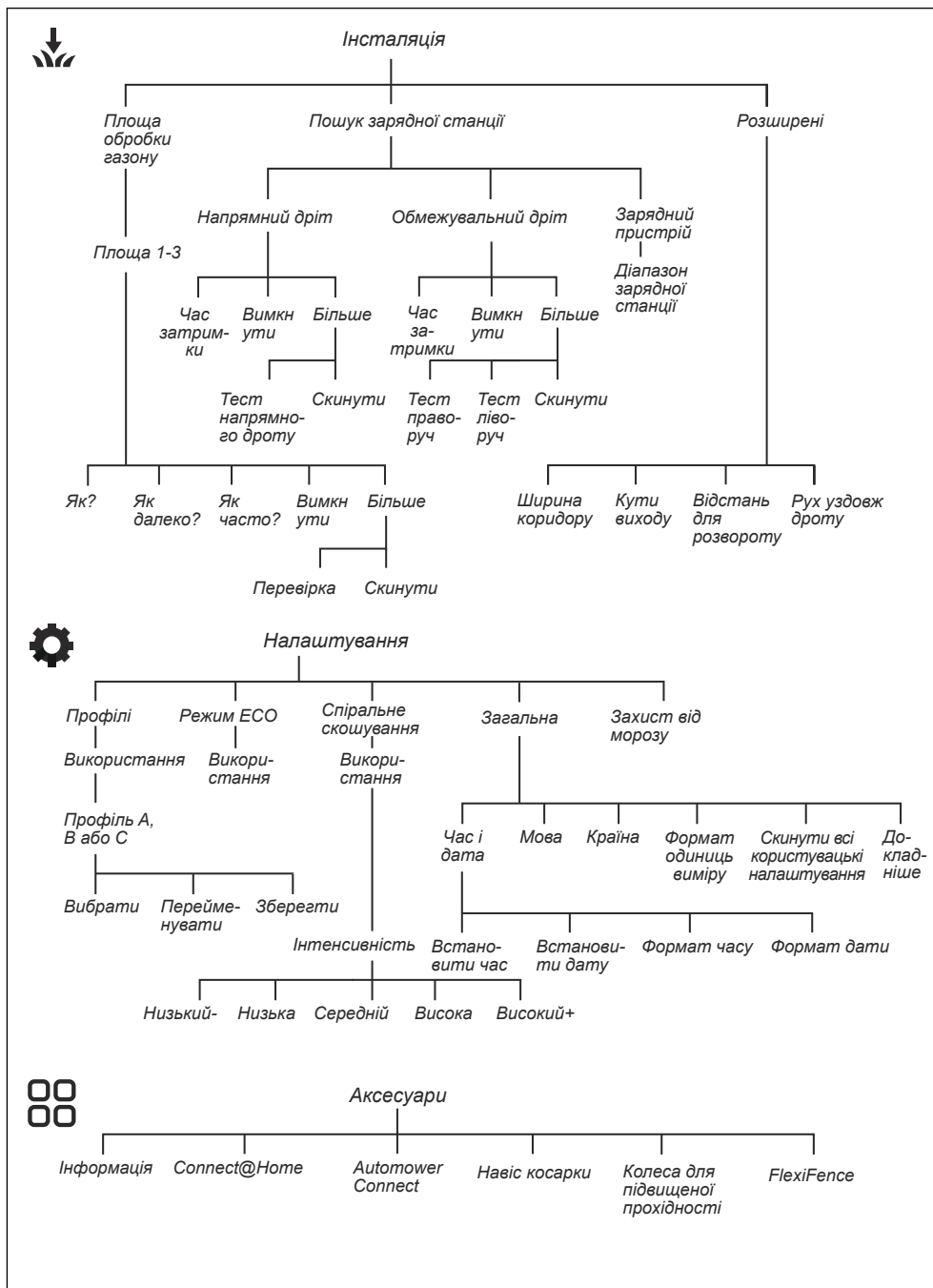

2.9 Дисплей

На дисплеї виробу відображається інформація й налаштування виробу.

Щоб відобразився дисплей, натисніть кнопку **STOP** (Зупинення).

2.10 Кнопкова панель

Для навігації меню використовуйте клавіатуру на пристрої. Щоб отримати доступ до клавіатури, натисніть кнопку **STOP** (Стоп).

- Натискайте кнопку **ON/OFF** (Увімк./Вимк.) (A) для увімкнення або вимкнення пристрою. Світлодіодний індикатор на клавіатурі показує, увімкнено чи вимкнено пристрій. Див. *Використання кнопки увімкнення / вимкнення на сторінці 34.*
- Щоб почати експлуатацію виробу, натисніть кнопку **START** (B) (Запуск).
- Для переміщення списком меню вгору використовуйте кнопку **BACK** (Назад) (C).
- Для навігації меню використовуйте **кнопки зі стрілками** (D).
- Для підтвердження вибору натискайте кнопку **OK** (E).
- Для переходу до головного меню використовуйте кнопку **MENU** (Меню) (F).
- Щоб відправити пристрій на зарядну станцію, натисніть кнопку **PARK** (Паркування) (G).
- Для введення цифр використовуйте кнопки **цифрової клавіатури** (H).

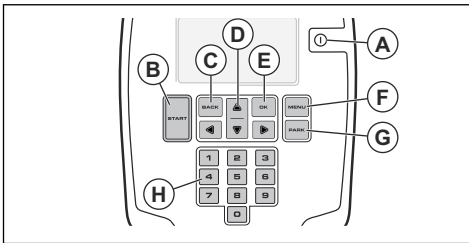

3 Установлення

3.1 Вступ – установлення



ПОПЕРЕДЖЕННЯ: Перед установленням виробу уважно прочитайте розділ, присвячений правилам техніки безпеки.



УВАГА: Використовуйте оригінальні запасні частини й матеріали для встановлення.

Зверніть увагу: Див. www.husqvarna.com для отримання детальнішої інформації щодо встановлення.

3.2 Основні компоненти, що використовуються під час установлення

Під час установлення використовуються вказані далі компоненти.

- Роботизована газонокосарка, яка косить газон автоматично.
- Зарядна станція, що має три функції:
 - Надсилання сигналів керування по обмежувальному дроту.
 - Надсилання сигналів керування по напрямному дроту, щоб виріб переміщався за напрямним дротом до певних віддалених ділянок у саду й міг знайти зворотний шлях до зарядної станції.
 - Заряджання виробу.
- Блок живлення, що під'єднується до зарядної станції та електричної розетки з напругою 100–240 В.
- Обмежувальний контур, що прокладається вздовж країв робочої зони й навколо об'єктів чи рослин, на які не повинен натрапити виріб. Дріт контуру використовується як обмежувальний дріт і як напрямний дріт.

3.3 Підготовка до монтажу

Перед початком монтажу прочитайте розділ «Установлення». Ретельно підготуйтеся до монтажу, щоб виріб працював належним чином.

- Створіть план робочої зони й позначте на ньому всі перешкоди. Це полегшить вибір найкращого місця для встановлення зарядної станції, а також для прокладання граничного й напрямного дротів.

- Позначте на плані місце встановлення зарядної станції, граничного й напрямного дротів.
- Позначте на плані місце з'єднання напрямного й граничного дротів. Див. *Установлення напрямного дроту на сторінці 20*.
- Вирівняйте всі ями на газоні, щоб зробити його рівним.



УВАГА: Ями, наповнені водою, можуть призвести до пошкодження виробу.

- Перед установленням виробу необхідно скосити траву. Переконайтеся, що висота трави становить щонайбільше 10 см (3.9 дюймів).

Зверніть увагу: У перші тижні після встановлення рівень шуму під час скошування трави може бути вищим за звичайний. Через деякий час рівень звуку зменшиться.

3.4 Перед установленням дротів

Ви можете закріплювати дроти кілками чи закопувати їх. В одній робочій зоні можна використовувати обидва способи.



УВАГА: Якщо в робочій зоні ви використовуєте ґрунторозпушувач, закопуйте граничний і напрямний дроти так, щоб запобігти їх пошкодженню.

3.4.1 Визначення місця встановлення зарядної станції

- Залиште щонайменше 3 м (10 футів) вільного простору спереду зарядної станції. Див. *Визначення місця прокладання напрямного дроту на сторінці 18*.
- Залиште щонайменше 150 см (60 футів) вільного простору ліворуч і праворуч від центра зарядної станції.
- Установлюйте зарядну станцію поблизу розетки.
- Установлюйте зарядну станцію на рівній поверхні.
- Опорна плита зарядної станції не має бути вигнутою.

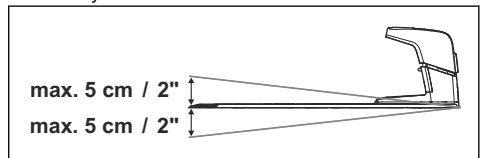

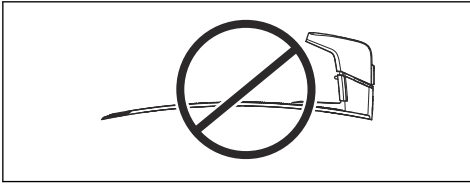

- Якщо робоча зона складається з двох секторів, розділених крутим схилом, рекомендуємо розмістити зарядну станцію в нижній частині.
- Установлюйте зарядну станцію в зоні, захищеній від сонячних променів.
- Якщо зарядна станція встановлюється на «острові», обов'язково під'єднайте до нього напрямний дріт. Див. Створення «острова» на сторінці 17.

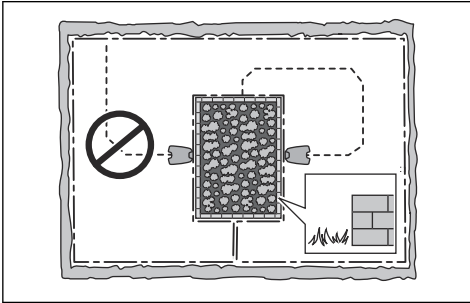

3.4.2 Визначення місця встановлення блока живлення



ПОПЕРЕДЖЕННЯ: Не зменшуйте й не збільшуйте довжину дротів низької напруги. У цьому разі існує ризик ураження електричним струмом.



УВАГА: Упевніться, що леза виробу не розріжуть дроти низької напруги.



ПОПЕРЕДЖЕННЯ: У робочій зоні не повинно бути кабелю живлення чи подовжувача. Недотримання цієї вимоги може призвести до пошкодження кабелів.



УВАГА: Не зберігайте дроти низької напруги змотаним у котушку чи під опорною плитою зарядної станції. Котушка створює перешкоди для сигналу зарядної станції.



- Встановлюйте блок живлення в зоні з дахом, який забезпечує захист від сонячних променів і дощу.
- Встановлюйте блок живлення в добре провітрюваній зоні.
- У разі підключення блока живлення до розетки використовуйте пристрій захисного вимкнення (ПЗВ) зі струмом вимкнення не більше 30 мА.

Дроти низької напруги різної довжини доступні як аксесуари.

3.4.3 Визначення місця встановлення обмежувального дроту



УВАГА: Між обмежувальним дротом і водоймищами, схилами, обривами або шляхами загального користування має бути встановлено перешкоду заввишки щонайменше 15 см / 6 дюймів. Це дасть змогу запобігти пошкодженню виробу.



УВАГА: Не допускайте роботи виробу на гравійних поверхнях.



УВАГА: Під час встановлення обмежувального дроту не робіть різких згинів.



УВАГА: Щоб забезпечити охайну роботу без шуму, ізолюйте всі перешкоди на кшталт дерев, коріння й каменів.

Обмежувальний дріт має бути прокладено у формі петлі навколо робочої зони. Датчики у виробі визначають, коли виріб наближається до обмежувального дроту, і виріб вибирає інший напрямок. Усі частини робочої зони мають бути розташованими щонайбільше за 35 м / 115 футів від обмежувального дроту.

Щоб спростити з'єднання між напрямним дротом і обмежувальним дротом, рекомендується зробити петлю в місці під'єднання напрямного дроту. Зробіть петлю з відрізка обмежувального дроту розміром приблизно 20 см (8 дюймів).

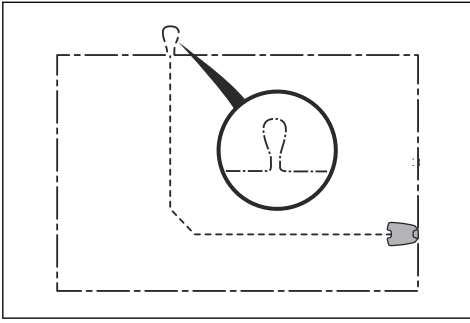

- Встановлюйте обмежувальний дріт у 30 см (12 дюймах) (C) від перешкоди, висота якої складає 1-5 см (0.4-2 дюймів).

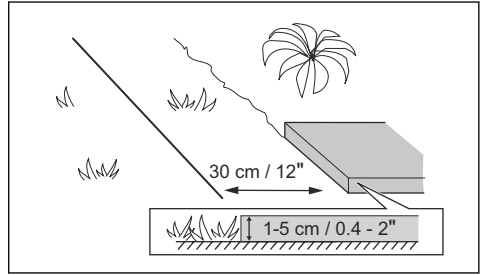

- Встановлюйте обмежувальний дріт у 10 см (4 дюймах) (D) від перешкоди, що є нижчою за 1 см (0.4 дюймів).

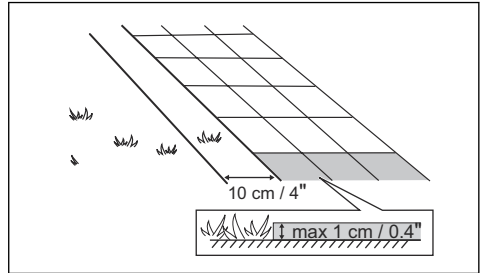

- Якщо на рівні газону розташована доріжка з бруківки, прокладіть дріт під бруківкою.

Зверніть увагу: Перед прокладанням обмежувального дроту й прямого дроту складіть план робочої зони.

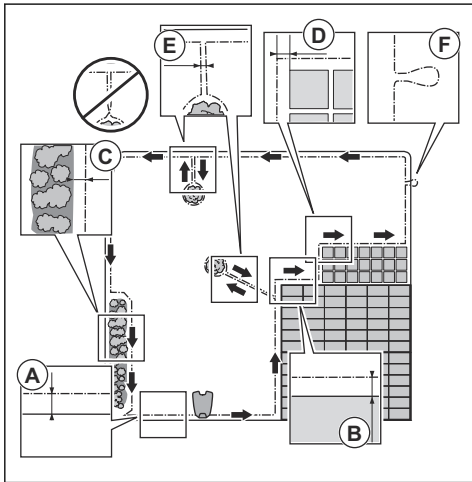

- Установіть обмежувальний дріт по периметру всієї робочої зони (A). Належним чином установіть відстань між обмежувальним дротом і перешкодами.
- Встановлюйте обмежувальний дріт у 35 см (14 дюймах) (B) від перешкоди, висота якої складає більше 5 см (2 дюймів).

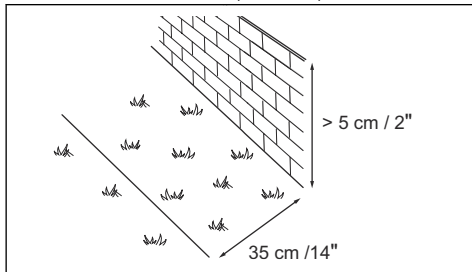

Зверніть увагу: Якщо бруківка завширшки щонайменше 30 см (12 дюймів), використовуйте заводські налаштування функції *Drive Past Wire* (Пух уздовж дроту) для скошування всієї прилеглої до бруківки трави. Див. *Встановлення руху уздовж дроту на сторінці 30*.

- Якщо ви створюєте «острів», встановлюйте обмежувальний дріт, що йде до й від нього, поряд із (E). Розташуйте дроти під одним кінком. Див. *Створення «острова» на сторінці 17*.
- Зробіть петлю (F) в місці з'єднання прямого й обмежувального дротів.

3.4.3.1 Установлення обмежувального дроту на схилі

Виріб може працювати на схилах з нахилом 40%. Занадто круті схили слід ізолювати за допомогою обмежувального дроту. Градієнт (%) обчислюється як відношення вертикальної висоти до горизонтальної відстані. Приклад: 10 см / 100 см = 10%.

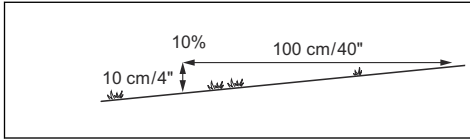

- Схили з нахилом більше 40% усередині робочої зони слід відокремлювати за допомогою обмежувального дроту.
- Для відокремлення схилів із нахилом більше 15%, розташованих уздовж зовнішнього краю газону, встановіть обмежувальний дріт на відстані 20 см / 8 дюймів (A) від краю газону.

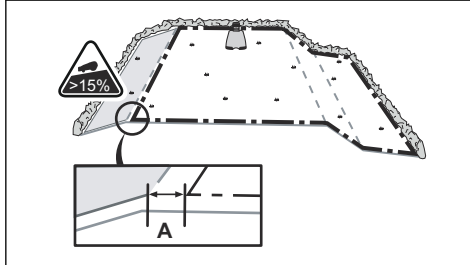

- На схилах, що прилягають до шляхів загального користування, встановіть уздовж зовнішнього краю схилу перешкоду заввишки щонайменше 15 см / 6 дюймів. Як перешкоду ви можете використати стінку або огорожу.

3.4.3.2 Переходи

Перехід – це ділянка, з кожного боку якої встановлено обмежувальний дріт і яка з'єднує 2 частини робочої зони. Відстань між обмежувальними дротами з кожного боку в переході має бути не менше 60 см / 24 дюймів.

Зверніть увагу: Якщо ширина переходу менша за 2 м (6.5 футів), установіть напрямний дріт крізь нього.

Рекомендована мінімальна відстань між напрямним і обмежувальним дротами становить 30 см / 12 дюймів. Виріб завжди рухається зліва від напрямного дроту, якщо дивитися на зарядну станцію. Рекомендується залишити якомога більше вільного простору зліва від напрямного дроту (A).

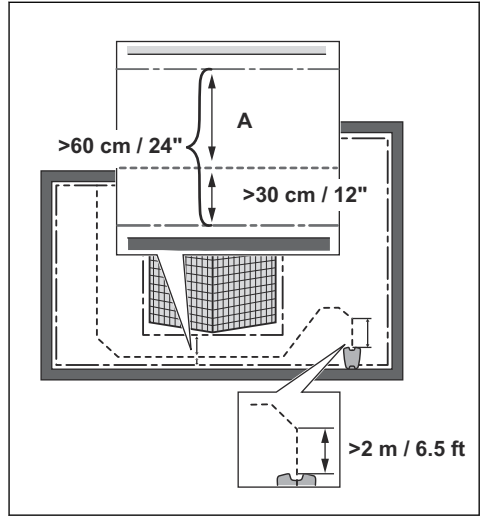

3.4.3.3 Створення «острова»



УВАГА: Не прокладайте одну частину граничного дроту через іншу. Частини граничного дроту мають лежати паралельно.



УВАГА: Не кладіть напрямний дріт упоперек граничного дроту.



УВАГА: Ізолюйте або приберіть перешкоди, висота яких менше ніж 15 см / 6 дюймів. Ізолюйте або приберіть перешкоди, які мають невеликий нахил, як-от каміння, дерева або коріння. Це дасть змогу запобігти пошкодженню лез виробу.

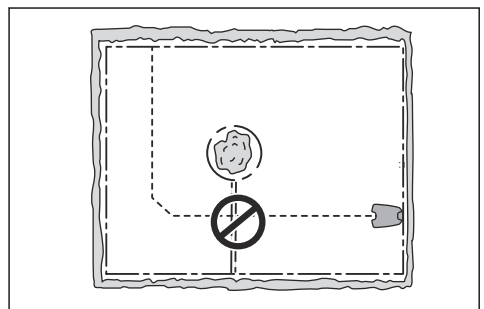

Щоб утворити острів, ізолюйте ділянки в робочій зоні за допомогою граничного дроту. Рекомендуємо ізолювати всі постійні об'єкти в робочій зоні.

Деякі перешкоди стійкі до зіткнень, наприклад, дерева або кущі, які мають висоту понад 15 см / 6 дюймів. Виріб зіткнеться з такою перешкодою, а потім вибере новий напрямок руху.

- Прокладіть граничний дріт до й навколо перешкоди, щоб створити «острів».
- Складіть разом дві частини граничного дроту, які йдуть до перешкоди й від неї. Це дасть змогу виробу переїхати через дріт.
- Розташуйте дві частини граничного дроту під одним кілком.

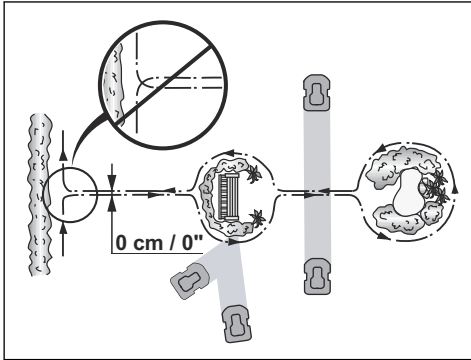

3.4.3.4 Створення додаткової зони

Якщо робочу зону поділено на дві ділянки, не поєднані між собою переходом, створіть додаткову зону (B). Робоча зона із зарядною станцією є основною (A).

Зверніть увагу: Виріб слід уручну переміщати між основною зоною й додатковою зоною.

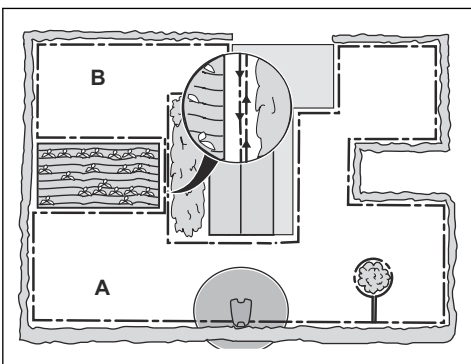

- Установіть граничний дріт по периметру додаткової зони (B), щоб створити «острів». Див. *Створення «острова» на сторінці 17.*

Зверніть увагу: Граничний дріт слід прокласти у формі однієї петлі навколо всієї робочої зони (A + B).

Зверніть увагу: Коли виріб скошує траву в додатковій зоні, необхідно вмикати режим *Secondary area* (Додаткова зона). Див. *Secondary area* (Додаткова зона) на сторінці 34.

3.4.4 Визначення місця прокладання напрямного дроту

- Прокладіть напрямний дріт у лінію на відстані щонайменше 2 м (6.5 футів) від передньої частини зарядної станції.
- Залиште ліворуч від напрямного дроту (якщо дивитися на зарядну станцію) якомога більше вільного місця. Див. *Ширина коридору на сторінці 29.*
- Прокладайте напрямний дріт на відстані щонайменше 30 см (12 дюймів) від граничного.
- Під час встановлення напрямного дроту не робіть різких згинів.

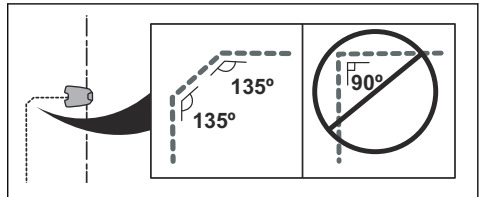

- Якщо в робочій зоні є схил, прокладайте напрямний дріт по схилу діагонально.

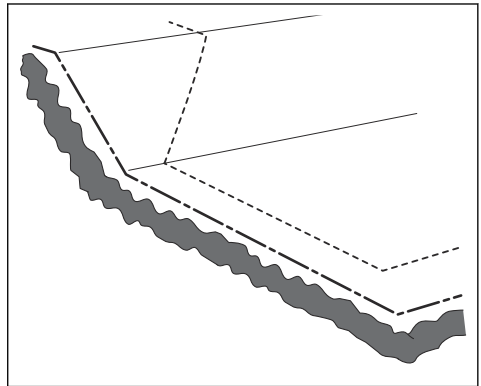

3.4.5 Приклади робочої зони

- Якщо зарядна станція встановлюється в невеликій зоні (А), переконайтеся, що відстань до граничного дроту становить щонайменше 3 м (10 футів) вільного простору спереду зарядної станції.
- Якщо робоча зона має перехід (В) без встановленого напрямного дроту, мінімальна відстань між граничними дротами становить 2 м / 6.5 футів. Із напрямним дротом, прокладеним через перехід, мінімальна відстань між граничними дротами становить 60 см / 24 дюймів.
- Якщо в робочій зоні є ділянки, поєднані вузьким переходом (В), виріб можна налаштувати таким чином, щоб він спочатку рухався за дротом, а потім віддалявся від дроту через певну відстань (С). Налаштування можна змінити в *Площа обробки газону й регулярне скошування у вузьких проходах на сторінці 26*.
- Якщо в робочій зоні є додаткова зона (D), див. *Secondary area (Додаткова зона) на сторінці 34*. Поставте виріб у додаткову зону й увімкніть режим *Secondary area* (Додаткова зона).

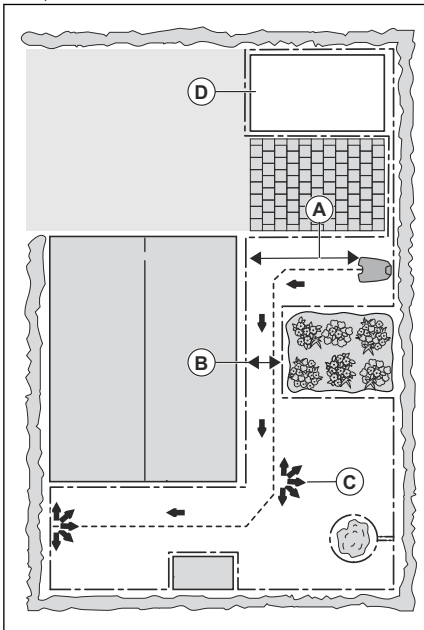

3.5 Установлення виробу

3.5.1 Інструменти для встановлення

- Молоток / пластмасова киянка: для спрощення забивання кілків у землю.

- Інструмент для підрізання кромки газону / лопата: для заривання граничного дроту.
- Універсальні кліщі: щоб обрізати граничний дрот і стискати роз'єми.
- Багатозахватні плоскогубці: для стиснення з'єднувачів.

3.5.2 Установлення зарядної станції



УВАГА: Заборонено робити в плиті зарядної станції нові отвори.



УВАГА: Не ставайте на опорну плиту зарядної станції ногами.



ПОПЕРЕДЖЕННЯ: Обов'язково перевіряйте, чи чисті й сухі вилки кабелю низької напруги та блока живлення, перш ніж під'єднувати їх.

1. Прочитайте й засвойте вказівки щодо того, де поставити зарядну станцію. Див. *Визначення місця встановлення зарядної станції на сторінці 14*.
2. Установіть зарядну станцію у вибраній зоні.

Зверніть увагу: Не під'єднуйте зарядну станцію до заземлення гвинтами, доки не буде встановлено напрямний дрот. Див. *Установлення напрямного дроту на сторінці 20*.

3. Під'єднайте кабель низької напруги до зарядної станції.
4. Установіть блок живлення на висоті щонайменше 30 см (12 дюймів).

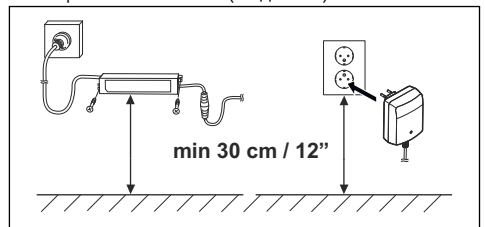

5. Під'єднайте кабель блока живлення до електричної розетки з напругою 100–240 В.

Зверніть увагу: Коли зарядну станцію буде під'єднано, можна заряджати виріб. Установіть виріб на зарядну станцію, поки встановлюються обмежувальні й напрямні дроти. Увімкніть пристрій, щоб почати його заряджання. Див. *Використання кнопки ввімкнення / вимкнення на сторінці 34*. Не виконуйте будь-які налаштування виробу до завершення встановлення.

6. Закріпіть кабель низької напруги кілками або закопайте його. Див. *Фіксація дроту на місці за допомогою кілків на сторінці 21* або *Закопування граничного чи напрямного дроту на сторінці 21*.
7. Під'єднайте дроти до зарядної станції після встановлення обмежувального й напрямного дротів. Див. *Установлення граничного дроту на сторінці 20* та *Установлення напрямного дроту на сторінці 20*.
8. Під'єднайте зарядну станцію до заземлення гвинтами з комплекту після встановлення напрямного дроту. Див. *Установлення напрямного дроту на сторінці 20*.

3.5.3 Установлення граничного дроту



УВАГА: Не змотуйте дрід, що залишився, у катушку. Катушки створюють перешкоди для сигналу виробу.

1. Установіть граничний дрід по периметру всієї робочої зони. Виконайте встановлення за зарядною станцією.
2. Відкрийте з'єднувач і вставте в нього граничний дрід.

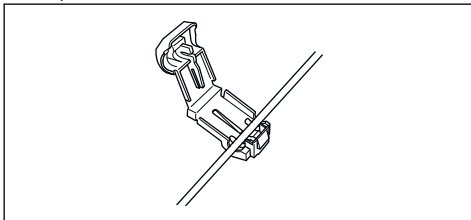

3. Закрийте з'єднувач за допомогою плоскогубців.

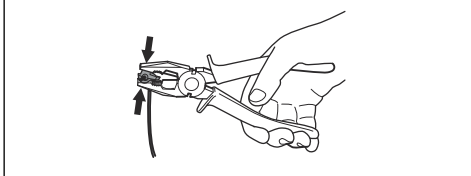

4. Обріжте граничний дрід на відстані 1-2 см (0.4-0.8 дюймів) зверху кожного з'єднувача.

5. Притисніть правий з'єднувач до металевого штиря на зарядній станції з позначкою «AR».
6. Притисніть лівий з'єднувач до металевого штиря на зарядній станції з позначкою «AL».

3.5.4 Установлення напрямного дроту



УВАГА: Просте з'єднання дротів чи використання гвинтової клемної коробки, ізольованої за допомогою ізоляційної стрічки, не підходить для стикування. Волога від ґрунту спричинить окиснення дроту, що із часом призведе до розімкнення ланцюга.

1. Відкрийте з'єднувач і вставте в нього дроти.
2. Закрийте з'єднувач за допомогою плоскогубців.
3. Обріжте напрямний дрід на відстані 1-2 см (0.4-0.8 дюйма) від кожного з'єднувача.
4. Введіть напрямний дрід крізь паз у пластині зарядної станції.
5. Притисніть з'єднувач до металевого штиря на зарядній станції з позначкою «GUIDE».
6. Від'єднайте зарядну станцію від розетки.
7. Покладіть кінець напрямного дроту біля петлі на граничному дроті.
8. Перекусіть граничний дрід за допомогою кусачок.
9. За допомогою з'єднувача під'єднайте напрямний дрід до граничного.

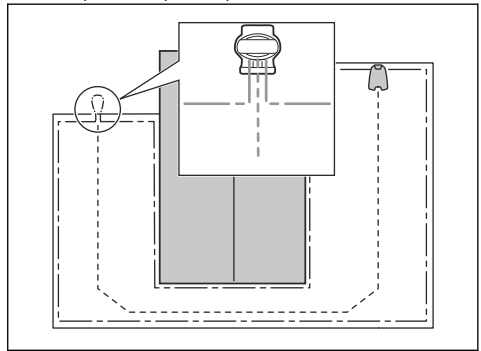

- a) Вставте в з'єднувач два кінці граничного дроту й кінець напрямного дроту.

Зверніть увагу: Переконайтеся, що бачите кінці дротів крізь прозору ділянку з'єднувача.

- b) Щоб приєднати дроти до з'єднувача, натисніть на його кришку за допомогою регульованих плоскогубців.

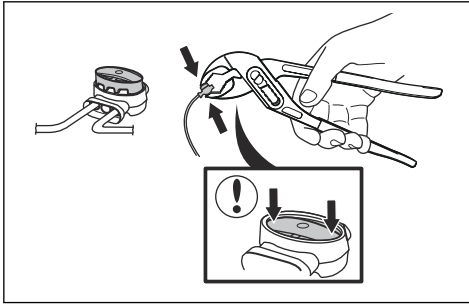

10. Закріпіть напрямний дріт на землі кілками або зарийте його. Див. *Фіксація дроту на місці за допомогою кілків на сторінці 21* або *Закопування граничного чи напрямного дроту на сторінці 21*.
11. Під'єднайте зарядну станцію до розетки.

3.6 Фіксація дроту на місці за допомогою кілків



УВАГА: Переконайтеся, що кілки утримують граничний й напрямний дроти біля землі.



УВАГА: Знадто сильне скошування трави одразу після встановлення може призвести до пошкодження ізоляції дроту. Пошкодження ізоляції може не одразу викликати перебої, це може статися через декілька тижнів чи місяців.

1. Прокладіть граничний і напрямний дроти по землі.
2. Установлюйте кілки на відстані щонайбільше 75 см (30 дюймів) один від одного.
3. Вбийте кілки в землю за допомогою молотка чи пластикової киянки.

Зверніть увагу: Через декілька тижнів дроти заростуть травою й стануть майже невидимими.

3.7 Закопування граничного чи напрямного дроту

- За допомогою лопати чи інструмента для підрізання країв газону прорийте в землі канавку.
- Покладіть граничний чи напрямний дріт на 1-20 см (0.4-8 дюймів) у землю.

3.8 Подовження граничного чи напрямного дроту

Зверніть увагу: Якщо граничний чи напрямний дріт закороткий для використання в певній робочій зоні, його можна подовжити. Використовуйте оригінальні запасні частини, наприклад з'єднувачі.

1. Від'єднайте зарядну станцію від розетки.
2. За допомогою кусочок розріжте граничний чи напрямний дріт у місці, куди необхідно під'єднати подовжувальний дріт.
3. Додайте в необхідному місці подовжувальний дріт.
4. Установіть граничний чи напрямний дріт на нове місце.
5. Вставте кінці дроту в з'єднувач.

Зверніть увагу: Переконайтеся, що ви можете бачити кінці граничного чи напрямного дроту крізь прозору ділянку з'єднувача.

6. Щоб приєднати дроти до з'єднувача, натисніть на його кришку за допомогою регульованих плоскогубців.

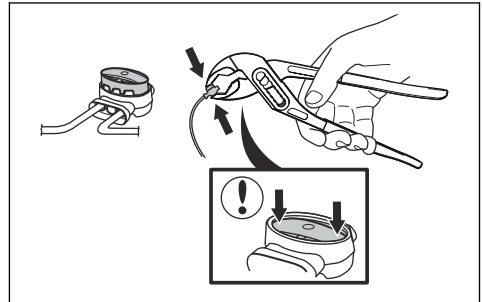

7. Установіть граничний чи напрямний дріт на нове місце за допомогою кілків.
8. Під'єднайте зарядну станцію до розетки.

3.9 Після встановлення виробу

3.9.1 Візуальна перевірка заряджальної станції

1. Переконайтеся, що світлодіодний індикатор на заряджальній станції горить зеленим кольором.

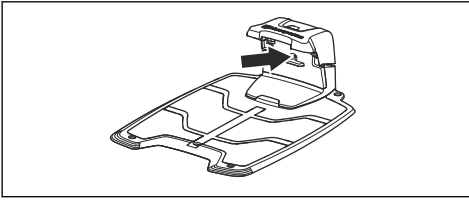

2. Якщо світлодіодний індикатор не горить зеленим кольором, перевірте правильність установлення. Див. *Світловий індикатор зарядної станції на сторінці 48* та *Установлення зарядної станції на сторінці 19*.

3.9.2 Налаштування базових параметрів

Перед першим запуском виробу слід налаштувати базові параметри.

1. Установіть виріб на зарядну станцію.
2. Увімкніть виріб.
3. Натисніть **кнопки зі стрілками** й кнопку **OK**. Виберіть мову, країну, дату, час і встановіть PIN-код.

Зверніть увагу: У деяких моделях, щоб вибрати персональний PIN-код, необхідно спочатку ввести заводський PIN-код. Використовувати 0000 в якості PIN-коду неможливо.

4. Натисніть кнопку **Start** (Запуск) і закрийте люк, щоб запустити процес калібрування виробу.

Зверніть увагу: У разі низького рівня заряду акумулятора перед початком калібрування необхідно зарядити акумулятори виробу. Див. *Калібрування на сторінці 22*.

Зверніть увагу: Запишіть PIN-код. Див. *Вступ на сторінці 7*.

3.9.3 Калібрування

Процес калібрування виконується автоматично. Після налаштування базових параметрів виріб від'їде від зарядної станції й зупиниться, виконуючи калібрування деяких параметрів. Після завершення калібрування виріб починає косити.

4 Налаштування виробу

Для налаштування параметрів функцій виробу можна використовувати клавіатуру й дисплей на виробі або програму Automower® Connect. Функції виробу мають заводські налаштування, які застосовуються практично для всіх робочих зон, але налаштування можна адаптувати до умов кожної окремої робочої зони.

4.1 Програма Automower® Connect

Виріб може встановлювати з'єднання з мобільними пристроями з встановленою програмою Automower® Connect. Automower® Connect є безкоштовною програмою для мобільного пристрою. Ви можете використовувати розширені функції для виробу в програмі Automower® Connect.

- На *інформаційній панелі* відображається поточна операція пристрою. На інформаційній панелі можна вибрати режим роботи виробу.
- На *карті* відображається поточне місцезнаходження пристрою й встановлена центральна точка для функції GeoFence.
- У меню *налаштувань* можна встановити параметри виробу.
- У меню *статистики* відображаються статистичні дані виробу.
- У меню *Messages* (Повідомлення) можна знайти повідомлення про несправності *Fault messages* й інформаційні повідомлення *Info messages* виробу.

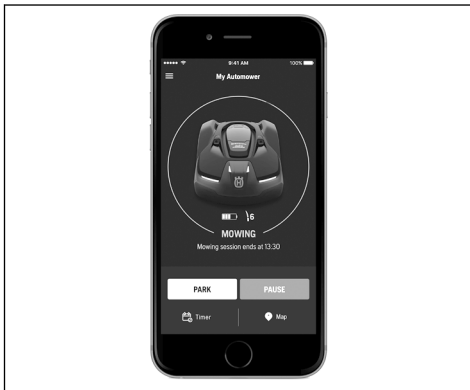

Програма Automower® Connect має стільникове з'єднання з великим радіусом дії і з'єднання Bluetooth® з малим радіусом дії.

4.1.1 Установлення програми Automower® Connect

1. Завантажте програму Automower® Connect на свій мобільний пристрій.

2. Зареєструйте обліковий запис Husqvarna у програми Automower® Connect.
3. На зареєстровану адресу електронної пошти буде надіслано листа. Щоб підтвердити реєстрацію облікового запису, виконайте вказівки в електронному листі протягом 24 годин.
4. Увійдіть у свій обліковий запис Husqvarna у програми Automower® Connect.

4.1.2 Сполучення Automower® Connect@Home з виробом

Функція Automower® Connect@Home зі зв'язком по Bluetooth® є в моделі Automower® 305 / 310 Mark II / 315 Mark II. Це означає, що між мобільним пристроєм і виробом можна встановити зв'язок у межах зв'язку Bluetooth®.

1. Виконайте кроки 1–3 розділу *Доступ до меню на дисплеї виробу на сторінці 23*.
2. За допомогою кнопок зі **стрілками** й кнопки **OK** виберіть у меню *Accessories* (Аksesуари) > *Connect@Home* > *Pairing* (Сполучення) > *New pairing* (Нове сполучення).
3. Дотримуйтеся інструкцій, наведених у програмі Automower® Connect.

4.2 Налаштування виробу за допомогою клавіатури та дисплея

4.2.1 Доступ до меню на дисплеї виробу

1. Натисніть кнопку **STOP**.
2. Для введення PIN-коду скористайтеся **кнопками із цифрами** й кнопкою **OK**.
3. Натисніть кнопку **MENU** (Меню).

4.2.2 Структура меню

У головному меню містяться:

- *Розклад*
- *Безпека*
- *Повідомлення*
- *Погодний таймер*
- *Встановлення*
- *Налаштування*
- *Аksesуари*

Див. *Огляд структури меню – 1 на сторінці 11* та *Огляд структури меню – 2 на сторінці 12*.

4.2.3 Розклад



Зверніть увагу: Щоб отримати оптимальний результат, не слід косити газон надто часто. Якщо вибір працюватиме забагато, це може призвести до того, що газон виглядатиме рідким. Виріб також піддається надмірному зношенню.

4.2.3.1 Налаштування розкладу

1. Виконайте кроки 1–3 розділу *Доступ до меню на дисплеї виробу на сторінці 23*.
2. За допомогою **кнопки зі стрілками** й кнопки **OK** виберіть у меню *Schedule (Розклад) > Overview (Огляд)*.
3. За допомогою **кнопки зі стрілками** й кнопки **OK** виберіть день.
4. За допомогою **кнопки зі стрілкою вправо** виберіть період.
5. Натисніть кнопку **OK**.
6. Розрахуйте необхідну кількість робочих годин. Див. *Детально проаналізуйте необхідний час роботи на сторінці 24*.
7. Введіть час за допомогою **кнопки із цифрами**. Виріб може косити газон протягом 1 або 2 періодів щодня.

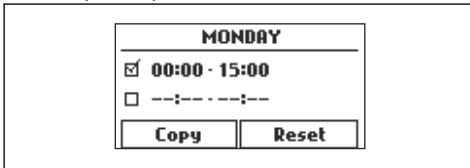

8. Якщо газон не слід косити в певний день, зніміть прапорець із поля поруч із двома періодами часу.

4.2.3.2 Детально проаналізуйте необхідний час роботи

Якщо площа робочої зони менша за максимальну рекомендовану робочу площу для цього виробу, розклад слід налаштувати таким чином, щоб знизити зношення газону й виробу. Для виробу встановлено максимальний час косіння на день. Час роботи виробу можна встановити в розкладі. У час роботи входять косіння, пошук і заряджання. Час роботи може бути різнитися з кількох причин, наприклад через розташування об'єктів у робочій зоні, темп зростання трави й термін служби акумулятора. Якщо виріб працював упродовж максимального часу косіння на добу, на дисплеї програми з'явиться повідомлення *Today's mowing complete* (Скошування на сьогодні завершено).

Рекомендований час роботи для деяких прикладів робочої зони наведено в таблиці далі. Якщо результат незадовільний, збільште час роботи.

Зона, м ²	Рекомендований час роботи, год
300	4-5
600	9-10

4.2.3.3 Копіювання налаштування розкладу

1. Виконайте кроки 1–3 розділу *Доступ до меню на дисплеї виробу на сторінці 23*.
2. За допомогою **кнопки зі стрілками** й кнопки **OK** виберіть у меню *Schedule (Розклад) > Overview (Огляд) > Copy (Копіювання)*.
3. За допомогою **кнопки зі стрілками** й кнопки **OK** скопіюйте налаштування розкладу. Налаштування розкладу можна копіювати щоденно або на весь тиждень.

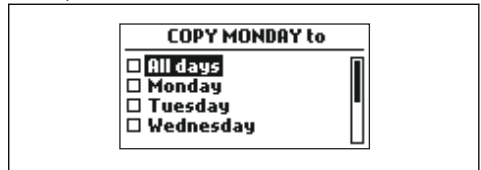

4.2.3.4 Скидання налаштування розкладу

Можна видалити всі налаштування розкладу й використовувати заводські налаштування.

1. Виконайте кроки 1–3 розділу *Доступ до меню на дисплеї виробу на сторінці 23*.
2. За допомогою **кнопки зі стрілками** й кнопки **OK** виберіть у меню *Schedule (Розклад) > Overview (Огляд) > Reset (Скинути)*.
 - a) За допомогою **кнопки зі стрілками** виберіть *Current day* (Поточний день), щоб скинути налаштування до заводських лише на поточний день.
 - b) За допомогою **кнопки зі стрілками** виберіть *All week* (Весь тиждень), щоб скинути всі налаштування розкладу до заводських.
3. Натисніть кнопку **OK**.

4.2.4 Рівень захисту



Для виробу передбачено три рівня безпеки.

Експлуатація	Низьк.	Середн.	Висок.
Сигнал			X
PIN-код		X	X
Час до блокування	X	X	X

- **Alarm** (Сигналізація) – сигналізація вмикається, якщо PIN-код не введено протягом 10 секунд після натиснення кнопки **STOP** (Зупинення). Сигналізація також вмикається в разі піднімання виробу. Сигналізація вимикається після введення PIN-коду.
- **PIN-code** (PIN-код) – щоб отримати доступ до меню виробу, необхідно ввести правильний PIN-код. Якщо PIN-код буде введено неправильно 5 разів, виріб буде заблоковано на деякий час. Після кожного введення невірної PIN-коду час блокування буде подовжуватися.
- **Time lock** (Час до блокування) – виріб блокується, якщо PIN-код не було введено протягом 30 днів. Введіть PIN-код, щоб отримати доступ до виробу.

4.2.4.1 Налаштування рівня безпеки

Виберіть один із трьох рівнів безпеки для свого виробу.

1. Виконайте кроки 1–3 розділу *Доступ до меню на дисплеї виробу на сторінці 23*.
2. За допомогою **кнопки зі стрілками** й кнопки **OK** виберіть у меню *Settings (Налаштування) > Security (Безпека) > Security level (Рівень безпеки)*.
3. Виберіть рівень безпеки за допомогою **кнопки зі стрілками** й натисніть кнопку **OK**.
4. Натисніть кнопку **OK**.

4.2.4.2 Створення нового сигналу контуру

Сигнал контуру вибирається довільно, щоб створити унікальну лінію зв'язку між виробом і зарядною станцією. В одиничних випадках може знадобитися створити новий сигнал, зокрема якщо дві близько розташовані одна до одної установки мають подібні сигнали.

1. Установіть виріб на зарядну станцію.
2. Виконайте кроки 1–3 розділу *Доступ до меню на дисплеї виробу на сторінці 23*.
3. За допомогою **кнопки зі стрілками** й кнопки **OK** виберіть у меню *Security (Безпека) > Advanced (Розширені) > New loop signal (Новий сигнал контуру)*.
4. Зачекайте підтвердження створення сигналу контуру. Цей процес зазвичай триває приблизно 10 секунд.

4.2.4.3 Змінення PIN-коду

1. Виконайте кроки 1–3 розділу *Доступ до меню на дисплеї виробу на сторінці 23*.
2. За допомогою **кнопки зі стрілками** й кнопки **OK** виберіть у меню *Settings (Налаштування) > Security (Безпека) > Advanced (Розширені) > Change PIN-code (Змінити PIN-код)*.
3. Введіть новий PIN-код.
4. Натисніть кнопку **OK**.
5. Введіть новий PIN-код ще раз.
6. Натисніть кнопку **OK**.
7. Запишіть новий PIN-код. Див. *Вступ на сторінці 7*.

4.2.4.4 Змінення тривалості сигналу

1. Виконайте кроки 1–3 розділу *Доступ до меню на дисплеї виробу на сторінці 23*.
2. За допомогою **кнопки зі стрілками** й кнопки **OK** виберіть у меню *Security (Безпека) > Advanced (Розширені) > Duration (Тривалість) > Duration of alarm (Тривалість сигналу)*.
3. Для вибору інтервалу часу від 1 до 20 хв скористайтеся **кнопками зі стрілками**.
4. Натисніть кнопку **BACK** (Назад).

4.2.4.5 Змінення тривалості часу до блокування

1. Виконайте кроки 1–3 розділу *Доступ до меню на дисплеї виробу на сторінці 23*.
2. За допомогою **кнопки зі стрілками** й кнопки **OK** виберіть у меню *Security (Безпека) > Advanced (Розширені) > Duration (Тривалість) > Duration of time lock (Тривалість часу до блокування)*.
3. Для вибору інтервалу часу від 1 до 90 днів скористайтеся **кнопками із цифрами**.
4. Натисніть кнопку **BACK** (Назад).

4.2.5 повідомлення;



У цьому меню можна знайти інформаційні повідомлення й дані про попередні несправності. Для деяких повідомлень наводяться поради щодо вирішення помилок. Див. *Усунення несправностей на сторінці 40*.

Якщо робота виробу якимось чином порушується, наприклад, він застряг чи розрядився акумулятор, інформація щодо помилок та її час зберігаються в повідомленні.

Якщо одне й те саме повідомлення повторюється декілька разів, це може означати, що необхідно внести зміни в схему встановлення або виріб. Див. *Установлення на сторінці 14*.

4.2.5.1 Зчитування повідомлень

1. Виконайте кроки 1–3 розділу *Доступ до меню на дисплеї виробу на сторінці 23*.
2. За допомогою **кнопки зі стрілками** й кнопки **OK** виберіть у меню *Messages (Повідомлення) > Fault messages (Повідомлення про помилки)* і *Messages (Повідомлення) > Info messages (Інформаційні повідомлення)*.
3. Прочитайте повідомлення й розділ *Пошук і усунення несправностей*, щоб отримати інформацію та рекомендації щодо виправлення помилок.

4.2.6 Weather Timer



Weather Timer автоматично регулює час різання відповідно до темпів зростання трави. Робота виробу обмежується виключно налаштуваннями розкладу.

Зверніть увагу: Під час використання функції *Weather Timer* рекомендується ввести максимально доступну кількість робочого часу для *Weather Timer*. Не обмежуйте розклад більше за необхідне.

Перший період роботи вдень задається параметрами розкладу. Виріб завжди виконує один цикл скошування, після чого функція *Weather Timer* визначає, чи буде виріб працювати далі.

Зверніть увагу: *Weather Timer* скидається, якщо виріб не працює більше 50 годин або якщо виконується *скидання всіх налаштувань користувача*. *Weather Timer* не змінюється, якщо виконується *скидання налаштувань розкладу*.

4.2.6.1 Налаштування Weather Timer

1. Виконайте кроки 1–3 розділу *Доступ до меню на дисплеї виробу на сторінці 23*.
2. За допомогою **кнопки зі стрілками** й кнопки **OK** виберіть у меню *Weather Timer > Використовувати Weather Timer*.
3. Натисніть кнопку **OK** для вибору функції *Weather Timer*.
4. Натисніть кнопку **BACK** (Назад).

4.2.6.2 Налаштування частоти Weather Timer

Установіть частоту скошування трави виробом під час використання функції *Weather Timer*. Є три рівні частоти: *низька, середня й висока*. Що вища частота, то чутливішим є виріб до швидкості зростання трави. Тобто, якщо трава зростає швидко, виріб працюватиме довше.

Зверніть увагу: Якщо під час використання функції *Weather Timer* результати скошування не є оптимальними, налаштування розкладу слід скоригувати. Не обмежуйте розклад більше за необхідне. Також упевніться, що диск із лезами чистий, а леза перебувають у справному стані.

1. Виконайте кроки 1–3 розділу *Доступ до меню на дисплеї виробу на сторінці 23*.
2. За допомогою **кнопки зі стрілками** й кнопки **OK** виберіть у меню *Weather Timer > Cutting time (Час скошування)*.
3. За допомогою **кнопки зі стрілками** виберіть параметр частоти *Low (Низька), Mid (Середня)* або *High (Висока)*.
4. Натисніть кнопку **BACK** (Назад).

4.2.7 Інсталяція



У меню *Installation (Інсталяція)* можна змінювати налаштування виробу для отримання найкращого результату скошування.

4.2.7.1 Площа обробки газону й регулярне скошування у вузьких проходах

Якщо в робочій зоні є віддалені ділянки, з'єднані вузькими проходами, доцільно буде скористатися функціями *Lawn Coverage (Площа обробки газону)* і *Systematic Passage Mowing (Регулярне скошування у вузьких проходах)*, які дають змогу підтримувати газон у доброму стані в усіх частинах саду. Функція *Lawn Coverage (Площа обробки газону)* використовується для переміщення виробу у віддалені ділянки робочої зони. Функція *Systematic Passage Mowing (Регулярне скошування у вузьких проходах)* використовується для скошування у вузьких проходах. Для використання цих функцій необхідно прокласти напрямний дріт. Можна встановити максимум три віддалені ділянки.

Завдяки функції *Lawn Coverage (Площа обробки газону)* виріб спочатку рухається за дротом, а потім віддаляється від нього на певну відстань і починає косити газон.

Функцію *Systematic Passage Mowing (Регулярне скошування у вузьких проходах)* доцільно використовувати для скошування у вузьких проходах шириною від 60 см до 1.5 м (від 23 дюймів до 4.9 футів). Виріб рухається за алгоритмом, щоб охопити ширину проходу. Виріб застосує функцію *Systematic Passage Mowing (Регулярне скошування у вузьких проходах)* на заданій відстані від зарядної станції. Досягнувши кінця вузького проходу, виріб продовжує стригти газон у стандартному режимі.

Зона А, приблизно 50 %

Зона В, приблизно 30 %

Зона С, приблизно 20 %

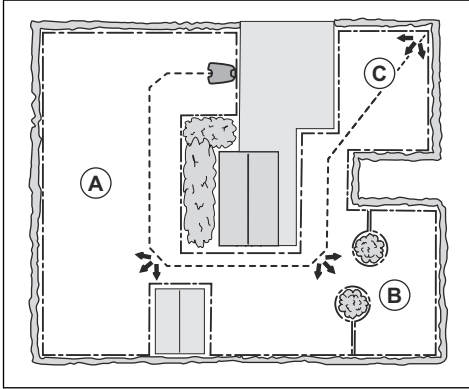

Налаштування функції Lawn Coverage (Площа обробки газону)

1. Виконайте кроки 1–3 розділу *Доступ до меню на дисплеї виробу на сторінці 23*.
2. За допомогою **кнопки зі стрілками** й кнопки **ОК** виберіть у меню *Settings (Налаштування) > (Площа обробки газону) > Area 1-3 (Зона 1–3)*.
3. Для вибору зони натисніть **кнопку зі стрілкою**.
4. Натисніть кнопку **ОК**.
5. Виміряйте відстань від зарядної станції до точки початку зони. Виміряйте відстань за напрямним дротом. Див. *Вимірювання відстані від зарядної станції на сторінці 28*.
6. Для вибору відстані в метрах натисніть **кнопки зі стрілками**.
7. Натисніть кнопку **ОК**.
8. Для вибору відсоткового значення тривалості скошування виробом певної ділянки скористайтеся **кнопками зі стрілками**. Відсоткове значення дорівнює відношенню площі зони до всієї робочої зони.
 - a) Виміряйте площу.
 - b) Розділіть вимірювану площу на всю робочу зону.
 - c) Перетворіть результат на відсоткове значення.

Зверніть увагу: Сума зон 1–3 має дорівнювати 100 % або менше. Якщо сума менше 100 %, виріб іноді затискає напрямний дріт і починає косити біля зарядної станції.

9. Натисніть кнопку **BACK** (Назад).

Налаштування функції System Passage Mowing (Регулярне скошування у вузьких проходах)

Зверніть увагу: Щоб виріб не давив траву у вузьких проходах, Husqvarna рекомендує встановити для функції *Systematic Passage Mowing* (Регулярне скошування у вузьких проходах) низький відсотковий показник.

1. Виконайте кроки 1–3 розділу *Доступ до меню на дисплеї виробу на сторінці 23*.
2. За допомогою **кнопки зі стрілками** й кнопки **ОК** виберіть у меню *Settings (Налаштування) > (Площа обробки газону) > Area 1-3 (Зона 1–3)*.
3. Для вибору зони натисніть **кнопки зі стрілками**.
4. Натисніть кнопку **ОК**.
5. Виміряйте відстань від зарядної станції до початку вузького проходу. Виміряйте відстань за напрямним дротом. Див. *Вимірювання відстані від зарядної станції на сторінці 28*.

Зверніть увагу: Переконайтеся, що налаштована для функції *Systematic Passage Mowing* (Регулярне скошування у вузьких проходах) відстань збігається з вузьким проходом.

6. Для вибору відстані натисніть **кнопки зі стрілками**.
7. Натисніть кнопку **ОК**.
8. Для вибору відсоткового значення тривалості скошування виробом трави у вузькому проході скористайтеся **кнопками зі стрілками**.
9. За допомогою **кнопки зі стрілками** й кнопки **ОК** виберіть *More (Більше) > Systematic Passage Mowing (Регулярне скошування у вузьких проходах)*.
10. Натисніть кнопку **ОК**, щоб увімкнути функцію *Systematic Passage Mowing* (Регулярне скошування у вузьких проходах).
11. Натисніть кнопку **BACK** (Назад).

Перевірка роботи функції Lawn Coverage (Площа обробки газону)

1. Установіть виріб на заряджальну станцію.
2. Виконайте кроки 1–3 розділу *Доступ до меню на дисплеї виробу на сторінці 23*.
3. За допомогою **кнопки зі стрілками** й кнопки **ОК** виберіть у меню *Settings (Налаштування) > Lawn Coverage (Площа обробки газону) > Area (Зона) > More (Більше) > Test (Перевірка)*.
4. Натисніть кнопку **ОК**.
5. Натисніть кнопку **START**.
6. Закрийте кришку.
7. Переконайтеся, що виріб може знайти зону.

Вимірювання відстані від зарядної станції

1. Установіть виріб на заряджальну станцію.
2. Виконайте кроки 1–3 розділу *Доступ до меню на дисплеї виробу на сторінці 23*.
3. За допомогою **кнопки зі стрілками** й кнопки **OK** виберіть у меню *Settings (Налаштування) > Lawn Coverage (Площа обробки газону) > Area (Зона) > How far? (Як далеко?)*.
4. За допомогою **кнопки зі стрілками** встановіть дистанцію 500 м (500 ярдів).
5. Натисніть кнопку **OK**.
6. За допомогою **кнопки зі стрілками** й кнопки **OK** виберіть у меню *Settings (Налаштування) > Lawn Coverage (Площа обробки газону) > Area (Зона) > More (Більше) > Test (Перевірка)*.
7. Натисніть кнопку **OK**.
8. Натисніть кнопку **STOP**, коли виріб перебуватиме на відстані, яку необхідно виміряти. Відстань відображається на дисплеї.

Вимкнення або ввімкнення функції Lawn Coverage (Площа обробки газону)

Вимкнення або ввімкнення функції *Lawn Coverage* (Площа обробки газону) для кожної зони.

1. Виконайте кроки 1–3 розділу *Доступ до меню на дисплеї виробу на сторінці 23*.
2. За допомогою **кнопки зі стрілками** та кнопки **OK** виберіть у меню *Settings (Налаштування) > (Площа обробки газону) > Area (Зона) > Disable (Вимкнути)*.
3. Натисніть кнопку **OK**.
4. Натисніть кнопку **BACK** (Назад).

Скидання налаштувань функції Lawn Coverage (Площа обробки газону)

Параметри функції *Lawn Coverage* (Площа обробки газону) можна скинути для кожної зони й скористатися заводськими налаштуваннями.

1. Виконайте кроки 1–3 розділу *Доступ до меню на дисплеї виробу на сторінці 23*.
2. За допомогою **кнопки зі стрілками** та кнопки **OK** виберіть у меню *Settings (Налаштування) > Lawn Coverage (Площа обробки газону) > Area (Зона) > More (Більше) > Reset (Скинути)*.
3. Натисніть кнопку **OK**.

4.2.7.2 Способи пошуку виробом зарядної станції

Виріб знаходить зарядну станцію трьома способами.

- Довільний: пристрій рухатиметься робочою зоною, доки не знайде сигнал зарядної станції.
- Напрямний дріт: пристрій рухатиметься робочою зоною, доки не знайде сигнал зарядної станції або напрямний дріт. Після виявлення напрямного дроту пристрій рухатиметься вздовж нього до зарядної станції.

- Граничний дріт: пристрій рухатиметься робочою зоною, доки не знайде сигнал зарядної станції, напрямний дріт або граничний дріт. Після виявлення граничного дроту пристрій рухатиметься вздовж нього до зарядної станції.

За заводськими налаштуваннями виріб використовує комбінацію трьох способів пошуку. Якщо акумулятор розряджений, пристрій почне шукати зарядну станцію довільним способом протягом 3 хвилин. Через 3 хвилини пристрій перейде в режим пошуку вздовж напрямного дроту. Через 11 хвилин пристрій перейде в режим пошуку за напрямним дротом.

Можна змінити параметри пошуку зарядної станції, щоб підлаштувати їх до робочої зони.

Налаштування способу пошуку зарядної станції виробом

Можна ввести вручну налаштування для способу пошуку напрямного або граничного дроту протягом 0–30 хв із моменту зниження рівня заряду акумулятора.

1. Виконайте кроки 1–3 розділу *Доступ до меню на дисплеї виробу на сторінці 23*.
2. За допомогою **кнопки зі стрілками** й кнопки **OK** виберіть у меню *Installation (Установлення) > To find the charging station (Пошук зарядної станції) > Overview of search methods (Огляд способів пошуку) > Guide (Напрямний)*.
3. Натискайте **кнопки зі стрілками**, щоб вибрати один із напрямних дротів.
4. Для налаштування часу натисніть **кнопки із цифрами**.
5. Натисніть кнопку **OK**.
6. Натисніть кнопку **BACK** (Назад).
7. За допомогою **кнопки зі стрілками** й кнопки **OK** виберіть у меню *Installation (Установлення) > To find the charging station (Пошук зарядної станції) > Overview of search methods (Огляд способів пошуку) > Boundary wire (Граничний дріт)*.
8. Для налаштування часу натисніть **кнопки із цифрами**.
9. Натисніть кнопку **OK**.
10. Натисніть кнопку запуску **START** (Запуск) і закрийте люк.

Перевірка напрямного дроту

1. Виконайте кроки 1–3 розділу *Доступ до меню на дисплеї виробу на сторінці 23*.
2. За допомогою **кнопки зі стрілками** й кнопки **OK** виберіть у меню *Installation (Установлення) > Find charging station (Знайти зарядну станцію) > Guide (Напрямний) > More (Більше) > Test guide (Тест напрямного дроту)*.
3. Розташуйте виріб на відстані 3 м / 9 футів від напрямного дроту (якщо дивитися на напрямний дріт).

- Натисніть кнопку запуску **START** (Запуск) і закрийте люк.
- Переконайтеся в тому, що виріб пересувається за напрямним дротом до зарядної станції.
- Переконайтеся в тому, що виріб пристиковується до зарядної станції.
- Якщо виріб не пристиковується до зарядної станції, змініть положення зарядної станції або напрямного дроту. Див. *Установлення зарядної станції на сторінці 19 та Установлення напрямного дроту на сторінці 20.*

Перевірка граничного дроту

- Розташуйте виріб на відстані 3 м / 9 футів від граничного дроту (якщо дивитися на граничний дріт).
- Виконайте кроки 1–3 розділу *Доступ до меню на дисплеї виробу на сторінці 23.*
- За допомогою **кнопки зі стрілками** і кнопки **OK** виберіть у меню *Installation (Установлення) > Find charging station (Знайти зарядну станцію) > Overview of search methods (Огляд способів пошуку) > Boundary (Граничний дріт) > More (Більше) > Test right / Test left (Тест справа / Тест зліва).*
- Натисніть кнопку запуску **START** (Запуск) і закрийте люк.
- Переконайтеся, що виріб пересувається за граничним дротом до зарядної станції.
- Переконайтеся, що виріб пристиковується до зарядної станції.
- Якщо виріб не пристиковується до зарядної станції, змініть положення зарядної станції або напрямного дроту. Див. *Установлення зарядної станції на сторінці 19 та Установлення напрямного дроту на сторінці 20.*

Змінення діапазону сигналу зарядної станції

- Виконайте кроки 1–3 розділу *Доступ до меню на дисплеї виробу на сторінці 23.*
- За допомогою **кнопки зі стрілками** й кнопки **OK** виберіть у меню *Installation (Установлення) > Find the charging station (Знайти зарядну станцію) > Overview of search methods (Огляд способів пошуку) > Charging station range (Діапазон сигналу зарядної станції).*
- Натисніть **кнопку зі стрілкою вліво** для вибору **MAX, MID, MIN** (МАКС., СЕРЕДН., МІН.).
- Натисніть кнопку **BACK** (Назад).

Зверніть увагу: Зазвичай краще пересунути зарядну станцію, ніж зменшувати діапазон сигналу зарядної станції.

4.2.7.3 Ширина коридору

Коридор граничного дроту – це зона, що прилягає до граничного дроту, а коридор напрямного дроту – це зона, що прилягає до напрямного дроту. Виріб використовує коридори для пошуку зарядної станції. Під час руху виробу в напрямку зарядної станції він завжди рухається ліворуч від напрямного дроту.

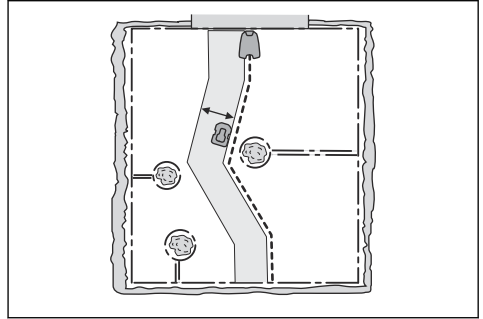

Ширина коридору налаштовується автоматично. Якщо для нормальної роботи виробу ширину коридору для його проходження необхідно відрегулювати вручну, її можна встановити в діапазоні 0-9. Якщо для ширини коридору напрямного дроту вибрано значення 0, виріб рухатиметься по напрямному дроту. Заводське налаштування: 6 для граничного дроту, і 9 – для напрямного.

Налаштування ширини коридору

- Виконайте кроки 1–3 розділу *Доступ до меню на дисплеї виробу на сторінці 23.*
- За допомогою **кнопки зі стрілками** й кнопки **OK** виберіть у меню *Installation (Установлення) > Advanced (Розширені) > Corridor width (Ширина коридору).*
- За допомогою **кнопки зі стрілками** виберіть коридор.
- За допомогою **кнопки із цифрами** виберіть ширину коридору 0-9.

Зверніть увагу: Зробіть коридор якомога ширшим, щоб зменшити шанс залишити нескошені смуги на газоні.

4.2.7.4 Кут виходу

Якщо сума за розрахунками для функції *Lawn Coverage* (Площа обробки газону) менша за 100 %, виріб іноді починає косити біля зарядної станції. Виріб від'їжджає від зарядної станції з кутом виходу 90°–270°. Кут виходу можна налаштувати як 1–2 вихідні сектори.

Налаштування вихідного сектору

- Виконайте кроки 1–3 розділу *Доступ до меню на дисплеї виробу на сторінці 23.*

2. За допомогою **кнопки зі стрілками** й кнопки **ОК** виберіть у меню *Installation (Установлення) > Advanced (Розширені) > Exit angles (Кут виходу) > Sector 1 (Сектор 1)*.
3. Для налаштування значень кутів у градусах скористайтеся **кнопками із цифрами**.
4. Натисніть **кнопку зі стрілкою вниз**.
5. За допомогою **кнопки із цифрами** виберіть частоту використання виробом кожного сектору. Установіть відсоткове значення.
6. Натисніть кнопку **BACK** (Назад).

4.2.7.5 Відстань для розвороту

Відстань зворотного руху задає відстань, яку виріб проходить у зворотному напрямку до того, як починає підстригати газон.

Встановлення відстані зворотного руху

1. Виконайте кроки 1–3 розділу *Доступ до меню на дисплеї виробу на сторінці 23*.
2. За допомогою **кнопки зі стрілками** й кнопки **ОК** виберіть у меню *Installation (Установлення) > Advanced (Розширені) > Reversing distance (Відстань зворотного руху)*.
3. За допомогою **кнопки із цифрами** установіть відстань.
4. Натисніть кнопку **BACK** (Назад).

4.2.7.6 Функція Drive Past Wire (Рух уздовж дроту)

Передня частина виробу завжди заїжджає за граничний дріт на визначену відстань. Потім виріб рухається назад та змінює напрямок. Заводські налаштування: 32 см (13 дюймів). Можна вибрати відстань 25-40 см (10-15 дюймів).

Зверніть увагу: Якщо змінити відстань для функції *Drive Past Wire* (Рух уздовж дроту), відстань зміниться вздовж граничного дроту в усіх частинах робочої зони.

Встановлення руху уздовж дроту

1. Виконайте кроки 1–3 розділу *Доступ до меню на дисплеї виробу на сторінці 23*.
2. За допомогою **кнопки зі стрілками** й кнопки **ОК** виберіть у меню *Installation (Установлення) > Advanced (Розширені) > Drive Past Wire (Рух уздовж дроту)*.
3. За допомогою **кнопки із цифрами** установіть відстань.
4. Натисніть кнопку **BACK** (Назад).

4.2.8 Налаштування



У меню налаштувань можна змінити загальні налаштування виробу.

4.2.8.1 Profiles (Профілі)

Завдяки функції Profiles (Профілі) можна зберегти різні набори параметрів виробу. Цим можна скористатися, коли один виріб використовується для декількох робочих зон і зарядної станції. Параметри виробу та налаштування сполучення із зарядною станцією зберігаються в профілі і можуть бути легко використані повторно.

Збереження налаштувань у профіль

1. Виконайте кроки 1–3 розділу *Доступ до меню на дисплеї виробу на сторінці 23*.
2. За допомогою **кнопки зі стрілками** й кнопки **ОК** виберіть у меню *Settings (Налаштування) > Profiles (Профілі) > Use profiles (Використати профілі) > Profile A, B, C (Профіль A, B, C)*.
3. За допомогою **кнопки зі стрілками** й кнопки **ОК** виберіть і збережіть профіль.
4. Натисніть кнопку **BACK** (Назад).

Якщо налаштування було змінено, але не збережено, поруч з ім'ям профілю відображається символ *.

Змінення імені профілю

1. Виконайте кроки 1–3 розділу *Доступ до меню на дисплеї виробу на сторінці 23*.
2. За допомогою **кнопки зі стрілками** й кнопки **ОК** виберіть у меню *Settings (Налаштування) > Profiles (Профілі) > Use profiles (Використати профілі) > Profile A, B, C (Профіль A, B, C) > Rename (Перейменувати)*.
3. Для вибору букв скористайтеся **кнопками зі стрілками** й кнопкою **ОК**.
4. Натисніть кнопку **BACK** (Назад) для збереження нового імені профілю.

Використання профілю

1. Виконайте кроки 1–3 розділу *Доступ до меню на дисплеї виробу на сторінці 23*.
2. За допомогою **кнопки зі стрілками** й кнопки **ОК** виберіть у меню *Settings (Налаштування) > Profiles (Профілі) > Use profiles (Використати профілі) > Profile A, B, C (Профіль A, B, C) > Select (Вибрати)*.
3. Натисніть кнопку **BACK** (Назад).

Підключення нової зарядної станції

1. Збережіть налаштування в профілі, який використовуватиметься з оригінальною зарядною станцією. Виконайте кроки 1–4 розділу *Збереження налаштувань у профіль на сторінці 30*.
2. Установіть виріб на нову зарядну станцію.
3. За допомогою **кнопки зі стрілками** й кнопки **ОК** виберіть у меню *Security (Безпека) > Advanced*

(Розширені) > *New loop signal* (Новий сигнал контуру).

- Збережіть профіль для нової зарядної станції або виберіть профіль зі списку. Виконайте кроки 1–4 з розділу *Збереження налаштувань у профіль на сторінці 30*, або кроки 1–3 з розділу *Використання профілю на сторінці 30*.

4.2.8.2 Режим ECO

ECO mode (Режим ECO) вимикає сигнал обмежувального дроту, напрямного дроту й зарядної станції, коли виріб запаркований чи заряджається.

Зверніть увагу: Використовуйте *ECO mode* (Режим ECO), щоб заощадити електроенергію й уникнути перешкод для іншого обладнання, як-от індукційних петель чи гаражних дверей.

Зверніть увагу: Щоб уручну запустити виріб у робочій зоні, натисніть кнопку **STOP** (Зупинення), перш ніж прибирати виріб із зарядної станції. Якщо цього не зробити, виріб не запуститься в робочій зоні.

Налаштування режиму ECO

- Виконайте кроки 1–3 розділу *Доступ до меню на дисплеї виробу на сторінці 23*.
- За допомогою **кнопки зі стрілками** й кнопки **OK** виберіть у меню *Settings* (Налаштування) > *ECO mode* (Режим ECO).
- Натисніть кнопку **OK** для вибору *ECO mode* (Режим ECO).
- Натисніть кнопку **BACK** (Назад).

4.2.8.3 Скошування по спіралі

Виріб скошує траву по спіралі, якщо трава в зоні є довшою. Для режиму *Spiral cutting* (Скошування по спіралі) можна вибрати 5 рівнів:

- Низький-
- Низький
- Середній
- Високий
- Високий+

Рівнем вибирається чутливість виробу до змін у висоті трави.

Зверніть увагу: *Spiral cutting* (Скошування по спіралі) можна запустити лише в режимі основної зони. У разі скошування в режимі *Secondary area* (Додаткова зона) запуск режиму *Spiral cutting* (Скошування по спіралі) буде неможливий. Режим *Spiral Cutting* (Скошування по спіралі) не вмикається на схилах із нахилом більше 15 %.

Налаштування скошування по спіралі

- Виконайте кроки 1–3 розділу *Доступ до меню на дисплеї виробу на сторінці 23*.
- За допомогою **кнопки зі стрілками** й кнопки **OK** виберіть у меню *Settings* (Налаштування) > *Spiral Cutting* (Скошування по спіралі) > *Use Spiral Cutting* (Увімкнути скошування по спіралі).
- Натисніть кнопку **BACK** (Назад).

Налаштування рівня режиму Spiral Cutting (Скошування по спіралі)

- Виконайте кроки 1–3 розділу *Доступ до меню на дисплеї виробу на сторінці 23*.
- За допомогою **кнопки зі стрілками** й кнопки **OK** виберіть у меню *Settings* (Налаштування) > *Spiral Cutting* (Скошування по спіралі) > *Use Spiral Cutting* (Увімкнути скошування по спіралі) > *Intensity* (Інтенсивність).
- Натисніть **кнопку зі стрілкою вліво** для вибору рівня для режиму *Spiral Cutting* (Скошування по спіралі).
- Натисніть кнопку **BACK** (Назад).

4.2.8.4 Загальна

У меню *General* (Загальне) можна змінити загальні налаштування виробу.

Налаштування часу й дати

- Виконайте кроки 1–3 розділу *Доступ до меню на дисплеї виробу на сторінці 23*.
- За допомогою **кнопки зі стрілками** й кнопки **OK** виберіть у меню *Settings* (Налаштування) > *General* (Загальне) > *Time & Date* (Час і дата).
- Для налаштування часу скористайтеся кнопками **із цифрами**, а потім натисніть кнопку **BACK** (Назад).
- Для налаштування дати скористайтеся кнопками **із цифрами**, а потім натисніть кнопку **BACK** (Назад).
- Для налаштування формату часу скористайтеся кнопками **зі стрілками**, а потім натисніть кнопку **BACK** (Назад).
- За допомогою **кнопки зі стрілками** установіть формат дати й натисніть кнопку **BACK** (Назад).

Налаштування мови

- Виконайте кроки 1–3 розділу *Доступ до меню на дисплеї виробу на сторінці 23*.
- За допомогою **кнопки зі стрілками** й кнопки **OK** виберіть у меню *Settings* (Налаштування) > *General* (Загальне) > *Language* (Мова).
- За допомогою **кнопки зі стрілками** виберіть мову й натисніть кнопку **BACK** (Назад).

Вибір країни

- Виконайте кроки 1–3 розділу *Налаштування базових параметрів на сторінці 22*.

2. За допомогою **кнопки зі стрілками** й кнопки **ОК** виберіть у меню *Settings (Налаштування) > General (Загальне) > Country (Країна)*.
3. За допомогою **кнопки зі стрілками** виберіть країну й натисніть кнопку **BACK** (Назад).

Налаштування формату одиниць вимірювання

1. Виконайте кроки 1–3 розділу *Доступ до меню на дисплеї виробу на сторінці 23*.
2. За допомогою **кнопки зі стрілками** й кнопки **ОК** виберіть у меню *Settings (Налаштування) > General (Загальне) > Unit format (Формат одиниць вимірювання)*.
3. За допомогою **кнопки зі стрілками** виберіть формат одиниць вимірювання й натисніть кнопку **BACK** (Назад).

Скидання всіх налаштувань користувача

1. Виконайте кроки 1–3 розділу *Доступ до меню на дисплеї виробу на сторінці 23*.
2. За допомогою **кнопки зі стрілками** й кнопки **ОК** виберіть у меню *Settings (Налаштування) > General (Загальне) > Reset all user settings (Скинути всі налаштування користувача)*.
3. Натисніть **кнопку зі стрілкою вправо** для вибору *Proceed with reset of all user settings? (Скинути всі налаштування користувача?)*
4. Натисніть кнопку **ОК** для скидання всіх налаштувань користувача.

Зверніть увагу: *Налаштування рівня безпеки, PIN-коду, сигналу контуру, повідомлень, дати та часу, мови та країни не скидаються.*

Меню About (Відомості)

У меню *About* (Відомості) відображається інформація про виріб, наприклад серійний номер і версії вбудованого ПЗ.

4.2.8.5 Захист від морозу

Трава більш чутлива до пошкоджень, якщо на ній є іній. За увімкнення функції *Frost Guard* (Захист від морозу) виріб не починатиме косити траву, якщо температура нижча за 5 °C (41 °F).

Зверніть увагу: Датчик температури розташований на внутрішній стороні рами. Температура, виміряна датчиком, може відрізнятися від температури навколишнього середовища.

Налаштування функції Frost Guard (Захист від морозу)

1. Виконайте кроки 1–3 розділу *Доступ до меню на дисплеї виробу на сторінці 23*.
2. За допомогою **кнопки зі стрілками** й кнопки **ОК** виберіть у меню *Settings (Налаштування) >*

Installation (Установлення) > Frost Guard (Захист від морозу).

3. Натисніть кнопку **ОК**, щоб вибрати *Frost Guard* (Захист від морозу).
4. Натисніть кнопку **BACK** (Назад).

4.2.9 Аксесуари



У цьому меню можна налаштувати параметри встановлених аксесуарів.

4.2.9.1 Інформація

За допомогою цього меню можна керувати аксесуарами, установленими на виріб. Щоб отримати докладнішу інформацію про доступні аксесуари, зверніться до місцевого представника Husqvarna.

4.2.9.2 Automower® Connect

Виріб може встановлювати з'єднання з мобільними пристроями з встановленою програмою Automower® Connect. Програма Automower® Connect має стільникове з'єднання з великим радіусом дії і з'єднання Bluetooth® з малим радіусом дії. Див. *Програма Automower® Connect на сторінці 23*.

Зверніть увагу: Поки мобільний пристрій підключений до мобільної мережі, а виріб увімкнений, програму Automower® Connect завжди підключено до вашого пристрою.

Зверніть увагу: У деяких країнах через особливості систем стільникового зв'язку Automower® Connect не підтримується. Послуги Automower® Connect надаються протягом усього терміну служби виробу за умови наявності в зоні експлуатації мережі 2G/3G/4G, доступ до якої забезпечує сторонній провайдер. У деяких країнах технологія Bluetooth® не доступна через юридичні обмеження.

4.2.9.3 Уникнення зіткнення з навісом Automower®

Зношення виробу й навісу Automower® зменшується, якщо увімкнути функцію *Avoid collisions with mower* (Уникати зіткнень із навісом).

1. Виконайте кроки 1–3 розділу *Доступ до меню на дисплеї виробу на сторінці 23*.
2. За допомогою кнопки зі стрілками й кнопки **ОК** виберіть у меню *Accessories (Аксесуари) > Mower house (Стоянка косарки) > Avoid collisions with mower (Уникати зіткнень із навісом)*.

Зверніть увагу: Увімкнення функцію *Avoid collisions with tower* (Уникати зіткнення зі стоянкою косарки) може призвести до того, що трава навколо зарядної станції не скошуватиметься.

4.2.9.4 Набір для руху ґрунтом

У разі використання коліс для ґрунту з гирями необхідно встановити спеціальні налаштування для компенсації збільшеної ваги.

Налаштування набору для руху ґрунтом

1. Виконайте кроки 1–3 розділу *Доступ до меню на дисплеї виробу на сторінці 23*.
2. За допомогою **кнопок зі стрілками** й кнопки **ОК** виберіть у меню *Accessories (Аксесуари) > Terrain kit (Набір для руху ґрунтом) > Enable Terrain kit (Увімкнути набір для руху ґрунтом)*.
3. Натисніть кнопку **ОК** для увімкнення або вимкнення функції.
4. Натисніть кнопку **BACK** (Назад).

4.2.9.5 FlexiFence

Якщо встановити систему FlexiFence, необхідно увімкнути в пристрої функцію FlexiFence.

Увімкнення функції FlexiFence

1. Виконайте кроки 1–3 розділу *Доступ до меню на дисплеї виробу на сторінці 23*.
2. За допомогою **кнопок зі стрілками** й кнопки **ОК** виберіть у меню *Settings (Налаштування) > Installation (Установлення) > FlexiFence*.
3. Натисніть кнопку **ОК**, щоб увімкнути функцію *FlexiFence*.
4. Натисніть кнопку **BACK** (Назад).

5 Експлуатація

5.1 Використання кнопки ввімкнення / вимкнення



ПОПЕРЕДЖЕННЯ: Перед використанням виробу уважно прочитайте розділ про правила техніки безпеки.

- Натисніть кнопку **ввімкнення / вимкнення** та втримуйте її протягом 3 секунд, щоб увімкнути пристрій. Переконайтеся, що ввімкнувся світлодіодний індикатор.
- Якщо світловий індикатор блимає, пристрій перебуває в режимі енергозбереження. Натисніть кнопку **ввімкнення / вимкнення** та втримуйте її протягом 3 секунд, щоб увімкнути пристрій.

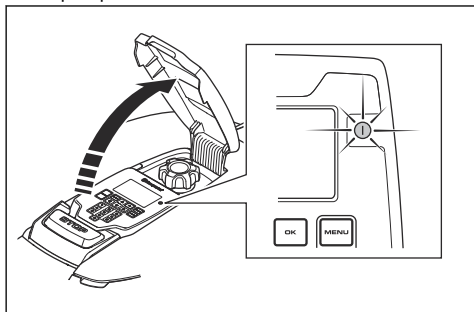

- Натисніть кнопку **ввімкнення / вимкнення** та втримуйте її протягом 3 секунд, щоб вимкнути пристрій. Переконайтеся, що світлодіодний індикатор вимкнувся.

5.2 Увімкнення виробу

1. Щоб відкрити люк, натисніть кнопку **STOP** (Зупинення).
2. Натисніть кнопку **ON/OFF** (Увімк./вимк.) та утримуйте її впродовж 3 секунд. Увімкнеться підсвітка екрана.
3. Введіть PIN-код.
4. Натисніть кнопку **START** (Запуск).
5. Виберіть робочий режим. Див. *Режими роботи – запуск на сторінці 34*.
6. Натисніть кнопку **OK**.
7. Закрийте кришку.

Зверніть увагу: Якщо виріб припарковано на зарядній станції, він почне працювати за повністю

зарядженого акумулятора, і якщо параметри *Schedule* (Розклад) налаштовано для роботи

Зверніть увагу: У перші тижні після встановлення рівень шуму під час скошування трави може бути вищим за очікуваний. Через деякий час роботи виробу рівень шуму стане значно меншим.

5.2.1 Режими роботи – запуск

- *Основна зона*
- *Secondary area* (Додаткова зона)
- *Ігнор. розклад*
- *Окрема ділянка*

5.2.1.1 Основна зона

Для автоматичного скошування й заряджання виберіть для виробу режим роботи *Main area* (Основна зона).

5.2.1.2 Secondary area (Додаткова зона)

Для скошування на додаткових ділянках виберіть режим *Secondary area* (Додаткова зона). Оператор має переміщувати виріб між основною й додатковою зонами вручну. Виріб коситиме траву протягом вибраного періоду часу або до вичерпання заряду акумулятора.

Зверніть увагу: Якщо виріб знаходиться на додатковій ділянці, для заряджання його слід переміщати на зарядну станцію вручну. Коли акумулятор буде повністю заряджено, виріб залишить зарядну станцію й зупиниться. Для запуску виробу слід вибрати режим роботи.

Зверніть увагу: Якщо після заряджання акумулятора скошування здійснюватиметься в основній зоні, переведіть виріб у режим *Main area* (Основна зона), перш ніж установлювати його на зарядну станцію.

5.2.1.3 Ігнор. розклад

Виберіть робочий режим *Override schedule* (Ігнорувати розклад), щоб тимчасово ігнорувати налаштування *розкладу* протягом *24 годин* або *3 днів*.

Зверніть увагу: Тривалість скошування, що перевищує максимальний час косіння на добу, установити неможливо. Див. *Детально проаналізуйте необхідний час роботи на сторінці 24*.

5.2.1.4 Окрема ділянка

Щоб косарка скошувала траву в вибраній зоні по спіралі, виберіть робочий режим *Spot cutting* (Окрема ділянка). Перш ніж запускати виріб у режимі *Spot cutting* (Окрема ділянка), його слід уручну перемістити у вибрану зону.

Зверніть увагу: Після виконання роботи в режимі *Spot cutting* (Окрема ділянка) виріб автоматично почне косити в режимі *Main area* (Основна зона) або *Secondary area* (Додаткова зона).

5.3 Паркування виробу

1. Щоб відкрити люк, натисніть кнопку **STOP** (Зупинення).
2. Натисніть кнопку **ON/OFF** (Увімк./вимк.) та утримуйте її впродовж 3 секунд. Увімкнеться підсвітка екрана.
3. Введіть PIN-код.
4. Натисніть кнопку **PARK** (Паркування).
5. Виберіть робочий режим. Див. *Режими роботи – паркування на сторінці 35*.
6. Натисніть кнопку **OK**.
7. Закрийте кришку.

5.3.1 Режими роботи – паркування

- *Паркування до подальшої команди.*
- *Start with schedule (Запуск за розкладом)*

5.3.1.1 Паркування до подальшої команди.

Виберіть робочий режим *Park until further notice* (Запаркувати до подальших указівок), щоб виріб повертався до зарядної станції. Виріб залишатиметься на зарядній станції до вибору нового режиму роботи.

5.3.1.2 Повторний запуск за наступним налаштуванням розкладу

Виберіть робочий режим *Start again with next schedule* (Повторний запуск за наступним налаштуванням розкладу), щоб виріб повертався до зарядної станції. Виріб залишатиметься на зарядній станції до наступного налаштування функції *Schedule* (Розклад).

5.4 Вимкнення виробу

1. Натисніть кнопку **STOP** (Зупинення), щоб зупинити виріб і двигун привода ножів.

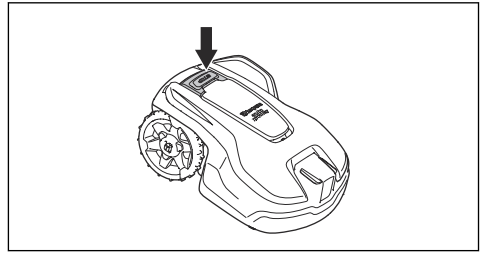

5.5 Вимкнення пристрою

1. Щоб відкрити люк, натисніть кнопку **STOP** (Зупинення).
2. Натисніть кнопку **ON/OFF** (Увімк./вимк.) та утримуйте її впродовж 3 секунд.
3. Щоб пересвідчитися, що пристрій вимкнено, перевірте, чи світлодіодний індикатор на клавіатурі згаснув.

5.6 Заряджання акумулятора



ПОПЕРЕДЖЕННЯ: Заряджайте виріб лише на зарядній станції, що призначена для використання саме з ним. Неправильна експлуатація може призвести до ураження електричним струмом, перегріву або витoku корозійної рідини з акумулятора.

У випадку витoku електроліту змийте його водою, у випадку потрапляння електроліту в очі зверніться до лікаря.

Якщо виріб новий або зберігався протягом тривалого часу, його акумулятор може бути розрядженим, тому перед запуском виріб потребуватиме заряджання. У режимі *Main area* (Основна зона) виріб скошує траву й заряджається автоматично.

1. Натисніть кнопку **ON/OFF** і втримуйте її протягом 3 секунд, щоб увімкнути виріб.
2. Установіть виріб якомога глибше в зарядній станції.
3. Упевніться, що зарядні пластини на зарядній станції з'єднано з контактними пластинами на виробі.
4. Переконайтеся, що на дисплеї відображається повідомлення *CHARGING* (Заряджання триває), щоб упевнитися в правильності підключення пристрою до зарядної станції.

5.7 Регулювання висоти скошування



УВАГА: Протягом перших тижнів після встановлення висоти скошування має бути встановлено на MAX, щоб уникнути ушкодження обмежувального контуру. Після цього можна поступово зменшувати висоту скошування щотижня, доки не буде досягнуто бажаного значення.

Висоту скошування можна змінювати в діапазоні від значення MIN (2 см (0.8 дюйма)) до MAX (5 см (2 дюйма)).

5.7.1 Налаштування висоти різання

1. Натисніть кнопку зупинення **STOP**, щоб зупинити виріб.
2. Відкрийте кришку.

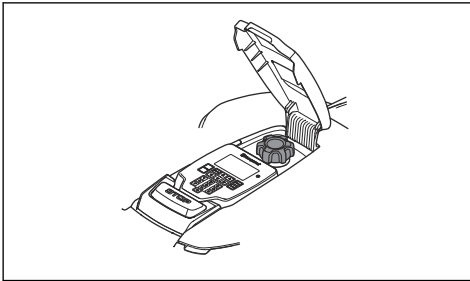

3. За допомогою регулятора висоти скошування виберіть потрібну висоту.
 - а) Щоб збільшити висоту скошування, повертайте регулятор за годинниковою стрілкою.
 - б) Щоб зменшити висоту скошування, повертайте регулятор проти годинникової стрілки.

6 ТЕХНІЧНЕ ОБСЛУГОВУВАННЯ

6.1 Вступ – технічне обслуговування



ПОПЕРЕДЖЕННЯ: Перед виконанням робіт із технічного обслуговування виріб необхідно вимкнути.



ПОПЕРЕДЖЕННЯ: Надягніть захисні рукавички.

Для вищої ефективності роботи й довшого терміну експлуатації слід регулярно чистити виріб і замінювати зношені деталі. Будь-яке технічне обслуговування й ремонт має виконуватися згідно з інструкціями компанії Husqvarna. Див. *Гарантія на сторінці 58*.

Якщо виріб використовується вперше, диск із лезами й самі леза необхідно перевіряти раз на тиждень. Якщо в цей час зношення буде мінімальним, інтервали перевірок можна збільшити.

Дуже важливо, щоб диск із лезами обертався вільно. Краї лез мають бути неушкодженими. Термін служби лез значно різниться й залежить, наприклад, від:

- тривалості роботи й площі робочої зони;
- типу трави й сезонного темпу росту;
- ґрунту, піску й використання добрив;
- наявності предметів на кшталт шишок, збитих вітром плодів, іграшок, інструментів, каміння, коріння тощо.

За використання в сприятливих умовах звичайний термін служби становить 3–6 тижнів. Порядок заміни лез див. у *Заміна лез на сторінці 38*.

Зверніть увагу: Використання затуплених лез призводить до поганого результату скошування. Зріз трави виходить неохайним, і використовується більше електроенергії, що призводить до того, що виріб не може обробляти таку велику площу.

6.2 Очищення виробу



УВАГА: Заборонено мити виріб за допомогою мийки високого тиску. Заборонено використовувати розчинники для миття виробу.

Виріб погано працює на схилах, якщо колеса засмічені травою. Для очищення виробу скористайтеся м'якою щіткою. Чистити виріб можна водою зі шланга.

Husqvarna рекомендує використовувати спеціальний набір для чищення й технічного обслуговування, доступний як аксесуар. Щоб отримати додаткову інформацію, зверніться до свого представника Husqvarna.

6.2.1 Очищення шасі й диска з лезами

Оглядайте диск із лезами й леза щотижня. Для повного чищення виробу можна зняти корпус. Для очищення виробу від бруду скористайтеся щіткою чи водяним шлангом. Не використовуйте для очищення виробу мийку високого тиску.

1. Щоб вимкнути виріб, натисніть кнопку **ON/OFF** (Увімк./Вимк.). Коли індикатор не світиться, виріб вимкнений.
2. Обережно відтягніть задню, передню й середню частини кришки корпусу.

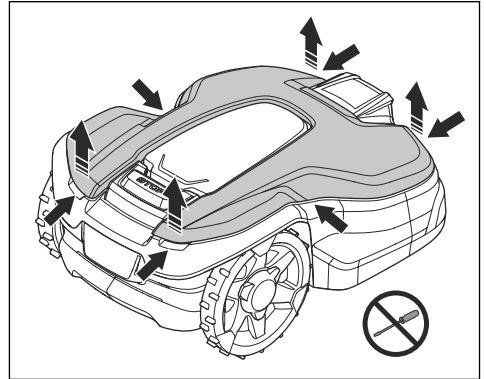

3. Зніміть кришку корпусу, піднявши її.
4. Знайдіть 4 точки кріплення корпусу.

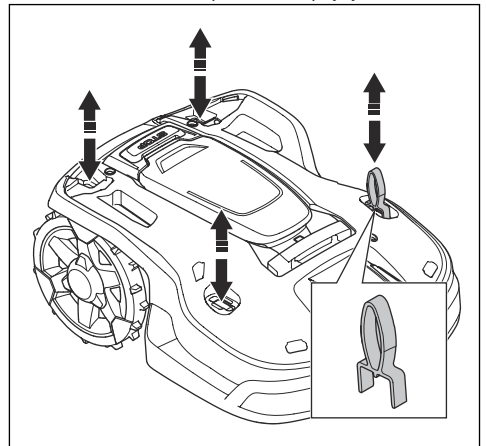

5. Просуньте інструмент для технічного обслуговування в 1 із 4 точок і потягніть корпус угору.
6. Повторіть попередній крок для решти точок кріплення.
7. Щоб зняти корпус, не виймаючи зарядний кабель, обережно підійміть задню частину корпусу й відтягніть її назад.

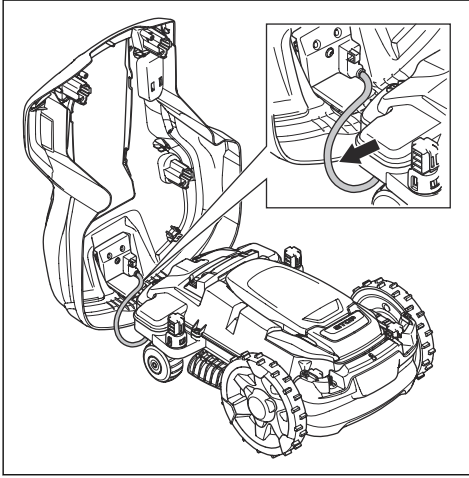

Зверніть увагу: Переконайтеся, що ущільнювачі зарядного кабелю правильно встановлені й захищають кабель від вологи після зняття корпусу виробу.

8. Очищуйте диск із лезами й шасі щіткою. У той же час переконайтеся, що диск із лезами вільно обертається. Також переконайтеся, що леза неушкоджені й можуть вільно повертатися.

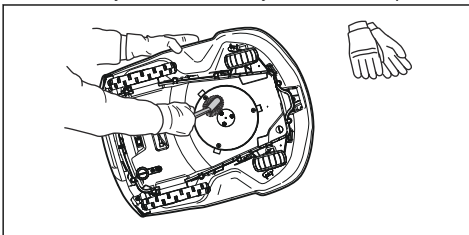

9. Щоб установити корпус виробу, розташуйте корпус на шасі й натисніть на нього.
10. Щоб установити кришку корпусу, розташуйте її на корпусі виробу й натисніть на неї.

Зверніть увагу: Переконайтеся, що ущільнювачі зарядного кабелю правильно встановлені й захищають кабель від вологи.

6.2.2 Чищення коліс

Виріб погано працює на схилах, якщо колеса засмічені травою.

- Для очищення коліс скористайтеся м'якою щіткою.

6.2.3 Чищення корпусу виробу

- Для чищення корпусу виробу використовуйте вологу ганчірку зі слабким мильним розчином.

6.2.4 Чищення зарядної станції



ПОПЕРЕДЖЕННЯ: Перед обслуговуванням або чищенням зарядної станції чи блока живлення відключіть блок живлення від розетки.



УВАГА: Не мийте зарядну станцію за допомогою мийки високого тиску або під проточною водою.

Зверніть увагу: Предмети в зарядній станції перешкоджають потраплянню виробу на цю зарядну станцію. Регулярно виконуйте чищення зарядної станції.

- Видаляйте траву, гілки й інші предмети із зарядної станції.

6.3 Заміна лез



ПОПЕРЕДЖЕННЯ: Husqvarna може гарантувати безпечність виробу лише за умови використання оригінальних лез Husqvarna із логотипом, на якому зображено літеру H із короною.

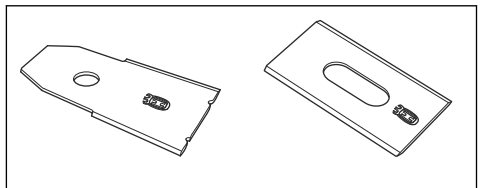

ПОПЕРЕДЖЕННЯ: У разі заміни лез треба також замінити гвинти. Уживані гвинти можуть швидко зноситися та спричинити від'єднання леза, що може призвести до тяжкої травми.

Замінюйте зношені або пошкоджені леза для забезпечення експлуатування. Регулярно замінюйте

леза для забезпечення задовільного результату скошування та низького рівня енергоспоживання. Усі три леза та їхні гвинти треба замінювати одночасно, щоб система скошування залишалася збалансованою.

6.3.1 Заміна лез

1. Натисніть кнопку **STOP** (Зупинення)
2. Для вимкнення виробу натисніть і утримуйте кнопку **ON/OFF** (Увімк./вимк.) протягом 3 секунд.

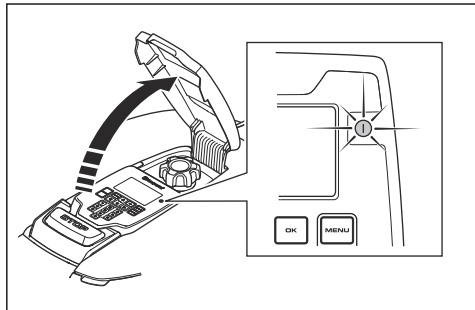

3. Переконайтеся, що світловий індикатор на кнопковій панелі вимкнений.
4. Переверніть виріб догори дном. Поставте виріб на м'яку чисту поверхню, щоб уникнути появи подряпин на корпусі й кришці.
5. Поверніть захисну пластину так, щоб вирівняли її отвори з гвинтом леза.
6. Відкрутіть три гвинта викруткою.
7. Видаліть три леза.
8. Прикріпіть три нові леза й гвинти.
9. Переконайтеся, що леза обертаються вільно.

6.4 Акумулятор



УВАГА: Перш ніж помістити пристрій на зберігання, повністю зарядіть акумулятор. Якщо акумулятор заряджено не повністю, це може призвести до його пошкодження.

Якщо тривалість роботи пристрою між циклами заряджання коротша за норму, це свідчить про зношування акумулятора. Замініть акумулятор, щоб подовжити час роботи.

Зверніть увагу: Термін служби акумулятора залежить від тривалості сезону й кількості годин щоденного використання виробу. За тривалого сезону або тривало щоденного використання пристрою акумулятор доведеться замінювати частіше.

6.5 Зимове обслугов.

Перед зберіганням узимку необхідно відправити виріб до сервісного центру Husqvarna для обслуговування. Регулярне зимове обслуговування допоможе підтримувати виріб у належному стані й створить найкращі умови для нового сезону без збоїв у роботі.

Зазвичай обслуговування включає в себе наступне:

- ретельне очищення корпусу, рами, диска з лезами й усіх рухомих деталей;
- перевірка всіх функцій і компонентів виробу;
- перевірка й заміна в разі необхідності змінних деталей на кшталт лез і підшипників;
- перевірка ємності акумулятора й рекомендації щодо його заміни в разі необхідності;
- оновлення вбудованого ПЗ виробу за наявності нової версії.

7 Усунення несправностей

7.1 Вступ – пошук і усунення несправностей

У цьому розділі міститься інформація й рекомендації стосовно несправностей виробу та їх ознак. Додаткову інформацію й відповіді на поширені запитання можна знайти на веб-сайті www.husqvarna.com.

7.2 Повідомлення про помилки

Повідомлення про помилки в таблиці нижче відображаються на дисплеї виробу. Якщо однакові повідомлення з'являються часто, зверніться до представника Husqvarna.

Повідомлення	Причина	Дія
<i>No loop signal (Сигналу контуру немає)</i>	Блок живлення або дріт низької напруги не підключено.	Якщо світлодіодний індикатор стану на зарядній станції не горить, це означає, що електроживлення відсутнє. Перевірте з'єднання з роз'ємом живлення й пристроєм захисного вимкнення. Упевніться, що кабель низької напруги під'єднано до зарядної станції.
	Блок живлення або кабель низької напруги пошкоджено або не підключено.	Замініть блок живлення або кабель низької напруги.
	Обмежувальний дріт не під'єднано до зарядної станції.	Перевірте правильність монтажу роз'ємів граничного дроту на зарядній станції. Замініть роз'єми, якщо їх було пошкоджено. Див. <i>Установлення граничного дроту на сторінці 20.</i>
	Граничний дріт пошкоджено.	Перевірте світлодіодний індикатор стану на зарядній станції. Якщо є індикація пошкодження обмежувального дроту, замініть пошкоджену частину новим обмежувальним контуром за допомогою оригінального з'єднувача.
	<i>ECO mode</i> (Режим ECO) активовано й виріб здійснив спробу запуску за межами зарядної станції.	Установіть виріб на зарядну станцію, запустіть виріб і закрийте люк.
	Граничний дріт на шляху до «острова» й від нього прокладено з перехрещенням.	Впевніться, що граничний дріт прокладено згідно з інструкціями, наприклад у правильному напрямку навколо «острова». Див. <i>Установлення граничного дроту на сторінці 20.</i>
	З'єднання між виробом і зарядною станцією втрачено.	Установіть виріб на зарядну станцію та згенеруйте новий сигнал контуру. Див. <i>Створення нового сигналу контуру на сторінці 25.</i>
	Перешкоди через металеві об'єкти (паркан, сталеві арматура) або закопані поблизу дроти.	Спробуйте пересунути граничний дріт і/або створити «острови» в робочій зоні для підвищення потужності сигналу.
Виріб перебуває занадто далеко від обмежувального дроту.	Скоригуйте прокладення обмежувального дроту так, щоб всі частини робочої зони перебували максимум за 35 м/ 115 футів від обмежувального дроту.	
<i>Connection NOT changed (Зв'язок НЕ змінився)</i>	Не вдалося змінити сигнал контуру.	Спробуйте створити <i>New loop signal</i> (Новий сигнал контуру) кілька разів. Див. <i>Створення нового сигналу контуру на сторінці 25.</i> Якщо проблема не зникла, зверніться до авторизованого центру обслуговування.

Повідомлення	Причина	Дія	
<i>Wheel motor blocked, left/right (Двигун коліс заблоковано, лівий / правий)</i>	У приводне колесо потрапила трава або інший предмет.	Очистьте колеса й ділянки навколо них.	
<i>Wheel motor overloaded, left/right (Двигун коліс перевантажено, зліва / справа)</i>			
<i>Wheel drive problem, right/left (Проблема привода, праворуч/ліворуч)</i>			
<i>Cutting system blocked (Різальну систему заблоковано)</i>	У приводне колесо потрапила трава або інший предмет.	Очистьте колеса й ділянки навколо них.	
	Диск із лезами опинився у воді.		Пересуньте виріб і намагайтеся уникати накопичень води в робочій зоні.
	Трава зависока.		Перед установленням виробу необхідно скосити траву. Переконайтеся, що висота трави складає не більше 10 см (3.9 дюйма).
<i>Cutting system imbalance (Дисбаланс різальної системи)</i>	Замало або забагато лез.	Перевірте леза на диску з лезами.	
<i>Outside working area (Поза робочою зоною)</i>	Обмежувальні дроти під'єднано до зарядної станції навхрест.	Впевніться, що обмежувальний дріт під'єднано правильно.	
	Обмежувальний дріт розташований занадто близько до краю робочої зони.	Переконайтеся, що граничний провід прокладено згідно з інструкціями. Див. <i>Визначення місця встановлення обмежувального дроту на сторінці 15.</i>	
	Завеликий нахил робочої зони біля контуру обмежувального дроту.		
	Обмежувальний дріт прокладено навколо «острова» в невірному напрямку.		
	Перешкоди через металеві об'єкти (паркани, сталева арматура) або закопані поблизу дроти.	Спробуйте перемістити обмежувальний дріт.	
	Виробу важко розрізнити сигнал від установки іншого виробу поблизу.	Установіть виріб на зарядну станцію та згенеруйте новий сигнал контуру.	

Повідомлення	Причина	Дія
<i>Empty battery (Акумулятор розряджений)</i>	Виріб не може знайти зарядну станцію.	Змініть положення напрямного дроту. Див. <i>Установлення напрямного дроту на сторінці 20.</i>
	Термін служби акумулятора скінчився.	Замініть акумулятор. Див. <i>Акумулятор на сторінці 39.</i>
	Антенна зарядної станції пошкоджена.	Перевірте, чи блимає світловий індикатор на зарядній станції червоним світлом. Див. <i>Світловий індикатор зарядної станції на сторінці 48.</i>
	Корозія на зарядних пластинах на виробі або контактних пластинах на зарядній станції.	Очистьте зарядні пластини й контактні пластини дрібнозернистим наждаковим папером. Якщо проблема не зникла, зверніться до авторизованого центру обслуговування.
<i>Battery problem (Проблема з акумулятором)</i>	У виробі виникли тимчасові проблеми з акумулятором чи вбудованим ПЗ.	Повторно запустіть виріб. Якщо проблема не зникла, зверніться до авторизованого центру обслуговування.
	Неправильний тип акумулятора.	Використовуйте рекомендовані виробником оригінальні акумулятори.
<i>Battery temperature outside limits (Перевищення температурних обмежень акумулятора)</i>	Температура в акумуляторі зависока або занижка, щоб почати роботу.	Не треба нічого робити. Виріб почне працювати, коли температура повернеться в межі припустимого діапазону.
<i>Wrong PIN code (Неправильний пін-код)</i>	Неправильний PIN-код. Дозволено здійснити п'ять спроб, після чого кнопку панель буде заблоковано на певний період часу.	Введіть правильний пін-код. Якщо PIN-код неправильний, скористайтеся покликанням у програмі, щоб надіслати PIN-код на свою зареєстровану адресу електронної пошти. Якщо ви не маєте зареєстрованої адреси електронної пошти, зверніться до місцевого представника Husqvarna.
<i>No drive (Немає руху) Slipped (Буксування)</i>	Виріб застряг і прослизав.	Звільніть виріб і усуньте причини його зупинення. Якщо причиною була волога трава, перед використанням виробу зачекайте, доки газон висохне.
	У робочій зоні є крутий схил.	Круті схили необхідно ізолювати. Див. <i>Установлення обмежувального дроту на схилі на сторінці 16.</i>
	Напрямний дріт не прокладено по діагоналі на схилі.	Упевніться, що напрямний дріт прокладено на схилі за діагоналлю. Див. <i>Створення додаткової зони на сторінці 18.</i>
<i>Collision sensor problem, front/rear (Проблема датчика зіткнення, спереду / ззаду)</i>	Ведучі колеса пристрою заблоковано.	Звільніть пристрій і усуньте причину блокування. Якщо проблема не зникла, зверніться до уповноваженого фахівця з обслуговування.

Повідомлення	Причина	Дія
<i>Alarm! (Сигнал!) Mower switched off (Косарку вимкнено)</i>	Сигналізація спрацювала через те, що виріб було вимкнено.	Налаштуйте рівень безпеки в меню <i>Security</i> (Безпека). Див. <i>Налаштування рівня безпеки на сторінці 25</i> .
<i>Alarm! (Сигнал!) Mower stopped (Косарка зупинилася)</i>	Сигналізація спрацювала через зупинення виробу.	
<i>Alarm! (Сигнал!) Mower lifted (Косарка піднята)</i>	Сигналізація спрацювала через підняття виробу.	
<i>Alarm! (Сигнал!) Mower tilted (Нахил косарки)</i>	Сигналізація спрацювала через нахилення виробу.	
<i>Alarm! (Сигнал!) Mower was moved (Косарку було переміщено)</i>	Сигналізація спрацювала через підняття виробу.	
<i>Charging station blocked (Зарядну станцію заблоковано)</i>	Контакт між зарядними пластинами на виробі й контактними пластинами на зарядній станції може бути слабким. Виріб здійснив кілька спроб заряджання.	Установіть виріб на станцію зарядки та перевірте надійність контакту між зарядними пластинами й контактними пластинами.
	Предмет на шляху виробу перешкоджає потраплянню виробу на зарядну станцію.	Усуньте перешкоду.
	Зарядна станція перекинулася чи нахилилася.	Установіть виріб на рівну поверхню.
	Напрямний дріт встановлено неправильно.	Переконайтеся, що напрямний дріт встановлено відповідно до інструкції. Див. <i>Установлення напрямного дроту на сторінці 20</i> .
<i>Stuck in charging station (Застрягання на зарядній станції)</i>	Перешкода на шляху виробу заважає йому покинути зарядну станцію.	Усуньте перешкоду.
<i>Charging system problem (Проблема заряджальної системи)</i>	На зарядних і контактних пластинах присутня корозія або бруд.	Повторно запустіть виріб. Почистьте зарядні пластини на виробі й контактні пластини на зарядній станції.
	У виробі виникли тимчасові проблеми з електронікою чи вбудованим ПЗ.	Повторно запустіть виріб. Якщо проблему не вдалося усунути, зверніться до авторизованого дилера з обслуговування.
<i>Charging current too high (Заряджальний струм завищений)</i>	Неправильний чи несправний блок живлення.	Повторно запустіть виріб. Якщо проблема не зникла, зверніться до авторизованого центру обслуговування.
<i>Trapped (Застрягання)</i>	Виріб застряг на невеликій ділянці між кількома перешкодами.	Перевірте наявність перешкод, які заважають виробу переміститися із цієї ділянки. Усуньте перешкоди або створіть «острів» навколо перешкод. Див. <i>Створення «острова» на сторінці 17</i> .
<i>Mower tilted (Нахил косарки)</i>	Виріб нахилений більше, ніж на максимальний кут.	Перемістіть виріб на пласку поверхню.

Повідомлення	Причина	Дія
<i>Upside down (Перекидання)</i>	Виріб сильно нахилився або перекинувся.	Переверніть виріб у робоче положення.
<i>Needs manual charging (Потрібне заряджання вручну)</i>	Виріб установлено в режим роботи <i>Secondary area</i> (Додаткова зона).	Установіть виріб на зарядну станцію.
<i>Next start hh:mm (Наступний запуск г.хх)</i>	Налаштування таймера блокує роботу виробу.	Змініть налаштування функції Schedule (Розклад). Див. <i>Розклад на сторінці 24</i> .
	Виріб пропрацював максимально допустимий час різання на добу.	Це нормальне явище, нічого робити не треба.
	Неправильно встановлено час або дату у виробі.	Задайте правильний час. Див. <i>Налаштування часу й дати на сторінці 31</i> .
<i>Today's mowing completed (Скошування на сьогодні завершено)</i>	Виріб пропрацював максимально допустимий час різання на добу.	Це нормальне явище, нічого робити не треба. Див. <i>Детально проаналізуйте необхідний час роботи на сторінці 24</i> .
<i>Lifted (Підняття)</i>	Через підняття виробу було активовано датчик підйому.	Перевірте, чи може корпус виробу вільно рухатися відносно рами. Видаліть або створіть «острів» навколо предметів, що можуть спричиняти підняття шасі. Якщо проблема не зникла, зверніться до авторизованого центру обслуговування.
<i>Electronic problem (Проблема електроніки)</i>	У виробі виникли тимчасові проблеми з електронікою чи вбудованим програмним забезпеченням.	Повторно запустіть виріб. Якщо проблема не зникла, зверніться до авторизованого центру обслуговування.
<i>Loop sensor problem, front/rear (Помилка датчика контуру, спереду / ззаду)</i>		
<i>Tilt sensor problem (Проблема датчика нахилу)</i>		
<i>Temporary problem (Тимчасова проблема)</i>		
<i>Invalid sub-device combination (Неправильна комбінація додаткових пристроїв)</i>		
<i>Temporary battery problem (Тимчасова проблема з акумулятором)</i>		
<i>Safety function faulty (Помилка захисту)</i>		

Повідомлення	Причина	Дія
<i>Connectivity problem (Проблема під'єднання)</i>	Потенційна проблема в електросхемі підключення виробу.	Повторно запустіть виріб. Якщо проблема не зникла, зверніться до авторизованого центру обслуговування.
<i>Connectivity settings restored (Налаштування під'єднання відновлено)</i>	Налаштування підключення було відновлено через помилку.	Перевірте налаштування й за потреби змініть їх.
<i>Poor signal quality (Низька якість сигналу)</i>	Плату підключення у виробі встановлено догори дригом, або сам виріб нахилився чи перекинувся.	Переконайтеся, що виріб не перекинувся й не нахилився. Якщо проблема не зникла, зверніться до авторизованого центру обслуговування.
<i>Slope too steep (Надмірний нахил)</i>	Виріб зупинився, тому що нахил надто крутий.	Прокладіть обмежувальний дріт так, щоб виключити з робочої зони ділянку з великим нахилом.
<i>Zone generator problem (Проблема з генератором зон)</i>	Низький рівень заряду акумулятора пристрою FlexiFence. Коли акумулятор розряджений, пристрій FlexiFence не працює. Якщо не зарядити пристрій FlexiFence і запустити косарку, вона може заїхати в неробочу зону й почати косити.	Перш ніж запускати косарку, установіть її у відповідному місці й зарядіть пристрій FlexiFence.
<i>FlexiFence problem (Проблема з FlexiFence)</i>	Температура всередині пристрою FlexiFence перевищує максимальну межу, і пристрій має бути вимкнено.	Помістіть пристрій у тінь. Перш ніж запустити пристрій FlexiFence, заждіть, доки він охолоне.
<i>Difficult finding home (Проблема пошуку заряджальної станції)</i>	Пристрій пройшов уздовж граничного дроту кілька разів, але не знайшов зарядну станцію.	Перевірте налаштування ширини коридору для граничного дроту.

7.3 Інформаційні повідомлення

Інформаційні повідомлення в таблиці нижче відображаються на дисплеї виробу. Якщо часто з'являються однакові повідомлення, зверніться до представника компанії Husqvarna.

Повідомлення	Причина	Дія
<i>Low battery (Низький заряд акумулятора)</i>	Виріб не може знайти зарядну станцію.	Змініть положення напрямного дроту. Див. <i>Установлення напрямного дроту на сторінці 20.</i>
	Ресурс акумулятора закінчується.	Замініть акумулятор. Див. <i>Акумулятор на сторінці 39.</i>
	Антенна зарядної станції пошкоджена.	Перевірте, чи не блимає світловий індикатор на зарядній станції червоним світлом. Див. <i>Світловий індикатор зарядної станції на сторінці 48.</i>
	Несправність зарядних пластин виробу або зарядної станції через корозію.	Очистьте контактні й зарядні пластини. Якщо усунути проблему не вдається, зверніться до сервісної служби Husqvarna.
<i>Settings restored (Налаштування відновлено)</i>	Було виконано <i>скидання всіх налаштувань користувача.</i>	Використання виробу у звичайному режимі.
<i>Guide 1 not found (Напрямний дріт 1 не знайдено)</i>	Напрямний дріт не під'єднано до зарядної станції.	Під'єднайте напрямний дріт до зарядної станції. Див. <i>Установлення напрямного дроту на сторінці 20.</i>
	Напрямний дріт пошкоджено.	Замініть пошкоджену ділянку новим напрямним дротом.
	Напрямний провід не під'єднано до контуру граничного проводу.	Правильно під'єднайте напрямний дріт до контуру граничного дроту. Див. <i>Установлення граничного дроту на сторінці 20.</i>
<i>Guide calibration failed (Помилка калібрування напрямного дроту)</i>	Пристрій не виконав калібрування напрямного дроту через помилку.	Правильно встановіть напрямний дріт. Див. <i>Установлення напрямного дроту на сторінці 20.</i>
<i>Guide calibration done (Калібрування напрямного дроту виконано)</i>	Пристрій виконав калібрування напрямного дроту.	Використання виробу у звичайному режимі.
<i>Connection changed (Зв'язок змінився)</i>	Новий сигнал контуру змінено.	Використання виробу у звичайному режимі.

7.4 Світловий індикатор зарядної станції

Світловий індикатор на зарядній станції має безперервно горіти або блимати зеленим на підтвердження правильності монтажу. Якщо ні, виконайте інструкції в посібнику з усунення несправностей, що наведено нижче.

За детальнішою інформацією зверніться до центру обслуговування Husqvarna.

Світловий індикатор	Причина	Дія
Постійний зелений	Проблем не виявлено	Використання виробу у звичайному режимі.
Блимання зеленим	Проблем не виявлено, увімкнено <i>режим ECO</i> .	Використання виробу у звичайному режимі. Див. <i>Режим ECO на сторінці 31</i> .
Блимання синім	Граничний провід не під'єднано до зарядної станції.	Упевніться, що граничний дріт правильно під'єднано до зарядної станції. Див. <i>Установлення граничного дроту на сторінці 20</i> .
	Пошкодження граничного дроту.	Знайдіть місце пошкодження. Замініть пошкоджену ділянку новим граничним дротом.
Блимання червоним	Перешкоди для антени зарядної станції.	Зверніться до центру обслуговування Husqvarna.
Постійний червоний	Несправність монтажної плати або блока живлення зарядної станції. Для усунення несправності зверніться до спеціаліста авторизованого центру обслуговування.	Зверніться в центр обслуговування Husqvarna.

7.5 Ознаки

Якщо ваш виріб не працює належним чином, скористайтеся інструкціями з пошуку несправностей за ознаками.

На веб-сайті www.husqvarna.com є розділ запитань і відповідей, в якому надаються детальніші відповіді на низку стандартних запитань. Якщо ви все ще не можете знайти причину несправності, зверніться до центру обслуговування Husqvarna.

Ознаки	Причина	Дія
Виробу важко заїхати на зарядну станцію.	Напрямний дріт має бути прокладено прямим довгим контуром достатньо далеко від зарядної станції – цю умову порушено.	Упевніться, що зарядну станцію встановлено згідно з інструкціями в <i>Визначення місця прокладання прямого дроту на сторінці 18</i> .
	Напрямний дріт не вставлено в роз'єм під зарядною станцією.	Упевніться, що напрямний дріт перебуває в правильному положенні під зарядною станцією. Див. <i>Установлення прямого дроту на сторінці 20</i> .
	Зарядну станцію встановлено не на рівній поверхні.	Установіть зарядну станцію на абсолютно рівну поверхню. Див. <i>Визначення місця встановлення зарядної станції на сторінці 14</i> .
Виріб працює в невірний час	Неправильно встановлено годинник або дату у виробі.	Установіть годинник або дату. Див. <i>Налаштування часу й дати на сторінці 31</i> .
	Час початку й завершення скошування задано невірно.	Змініть налаштування функції <i>Schedule</i> (Розклад). Див. <i>Налаштування розкладу на сторінці 24</i> .
Виріб вібрає.	Пошкоджені леза призводять до дисбалансу системи скошування.	Огляньте леза й гвинти та в разі необхідності замініть їх. Див. <i>Заміна лез на сторінці 38</i> .
	Завелика кількість лез на одному місці призводить до дисбалансу системи скошування.	Упевніться, що на одне місце встановлено лише одне лезо.
	Використовуються різні за товщиною леза.	Перевірте, чи відрізняються встановлені леза за товщиною.
Виріб рухається, але диск із лезами не обертається.	Виріб шукає зарядну станцію або рухається у зворотному напрямку від зарядної станції.	Не потрібно нічого робити. Диск із лезами не обертається, коли виріб шукає зарядну станцію.
Виріб почав працювати менше між циклами заряджання.	Трава чи інший сторонній предмет блокує диск із лезами.	Зніміть і прочистьте диск із лезами. Див. <i>Очищення шасі й диска з лезами на сторінці 37</i> .
	Термін служби акумулятора скінчився.	Замініть акумулятор. Див. <i>Акумулятор на сторінці 39</i> .
	Тупі леза. Більше енергії потрібно під час скошування трави.	Замініть леза. Див. <i>Заміна лез на сторінці 38</i> .
Як скошування, так і заряджання тривають менше, ніж зазвичай.	Термін служби акумулятора скінчився.	Замініть акумулятор. Див. <i>Акумулятор на сторінці 39</i> .

Ознаки	Причина	Дія
Виріб стоїть на зарядній станції протягом кількох годин.	Виріб працював максимальний час на добу. Див. <i>Детально проаналізуйте необхідний час роботи на сторінці 24.</i>	Не потрібно нічого робити.
	Люк закритий, але кнопку START (Запуск) не натиснуто.	Щоб відкрити люк, натисніть кнопку STOP (Зупинення). Введіть PIN-код і підтвердіть кнопкою OK . Натисніть кнопку запуску START (Запуск) і закрийте люк.
	Активовано режим паркування.	Змініть режим роботи. Див. <i>Режими роботи – паркування на сторінці 35.</i>
	Виріб не працюватиме в разі зависокої або низької температури акумулятора.	Упевніться, що зарядну станцію встановлено в місці, захищеному від сонця.
Нерівномірне скошування.	Виріб працює замало годин на день.	Збільште щоденний час роботи. Див. <i>Розклад на сторінці 24.</i>
	Форма робочої зони вимагає використання функції <i>Lawn coverage</i> (Площа обробки газону), щоб виріб міг знайти шлях до віддалених ділянок.	Направте виріб до віддаленої ділянки. Див. <i>Площа обробки газону й регулярне скошування у вузьких проходах на сторінці 26.</i>
	Параметр <i>How often?</i> (Як часто?) встановлено неправильно, якщо врахувати розміщення об'єктів у робочій зоні.	Упевніться, що було встановлено вірне значення параметра <i>How often?</i> (Як часто?).
	Робоча зона завелика.	Спробуйте зменшити робочу зону або збільшити час за розкладом. Див. <i>Розклад на сторінці 24.</i>
	Тупі леза.	Замініть усі леза. Див. <i>Заміна лез на сторінці 38.</i>
	Трава є зависокою для обраної висоти різання.	Збільште висоту різання й послідовно зменшуйте її.
	Накопичення трави на диску з лезами чи навколо вала двигуна.	Упевніться, що диск обертається вільно й легко. Якщо це не так, зніміть диск і прибейте траву й інші сторонні предмети. Див. <i>Очищення шасі й диска з лезами на сторінці 37.</i>
Виріб виявляє помилкові зіткнення, рухається назад і повертається туди, де немає перешкод.	Колеса для руху ґрунтом встановлені, але набір для руху ґрунтом не ввімкнено. Для компенсації додаткової ваги потрібні спеціальні налаштування.	Увімкніть параметр Terrain Kit (Набір для руху ґрунтом). Див. <i>Набір для руху ґрунтом на сторінці 33.</i>

7.6 Пошук розривів у обмежувальному контурі

Розриви обмежувального контуру зазвичай спричинені ненавмисним фізичним ушкодженням дроту, наприклад лопатою під час роботи в саду. У країнах, де бувають заморозки на ґрунті, дріт можуть пошкодити гострі камені, що зсуваються під впливом температур. Також дріт може розірватися, якщо надмірно натягнути його під час встановлення.

Якщо скошувати траву занадто низько одразу після встановлення, можна пошкодити ізоляцію дроту. Пошкодження ізоляції може спричинити перебої

не одразу, а через декілька тижнів чи місяців. Щоб уникнути цього, протягом перших тижнів після встановлення обирайте максимальну висоту скошування, після чого зменшуйте її на один крок кожні два тижні, доки не досягнете бажаної висоти.

Неякісне зрощення дроту контуру через декілька тижнів також може призвести до порушення з'єднання. Причиною може бути, наприклад, недостатнє стиснення з'єднувача плоскогубцями або використання з'єднувача гіршої якості, ніж в оригінального. Перш ніж продовжувати усунення несправностей, перевірте всі місця з'єднання.

Щоб знайти місце розриву дроту, поступово обстежуйте контур: поділіть його навпіл, визначте половину з пошкодженням і продовжуйте ділити її на менші відрізки, доки область пошуку не скоротиться до мінімуму.

Наступний спосіб не працює, якщо ввімкнено *Режим ECO*. Спочатку переконайтеся, що *Режим ECO* вимкнено. Див. *Режим ECO на сторінці 31*.

1. Переконайтеся, що світловий індикатор на зарядній станції блимає синім, тобто що в контурі обмежувального дроту є розрив. Див. *Світловий індикатор зарядної станції на сторінці 48*.

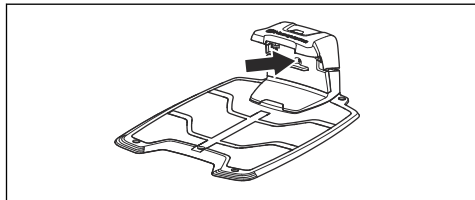

2. Упевніться, що обмежувальний дріт правильно під'єднано до зарядної станції та з'єднання не пошкоджене. Перевірте, чи блимає досі синім світловий індикатор на зарядній станції.
3. Поміняйте місцями з'єднання між напрямним і обмежувальним дротами в зарядній станції.

Спочатку поміняйте місцями AL та GUIDE.

Якщо світловий індикатор горить зеленим світлом, розрив відбувся десь на граничному дроті між AL і точкою, де напрямний дріт під'єднано до граничного (товста чорна лінія на рисунку).

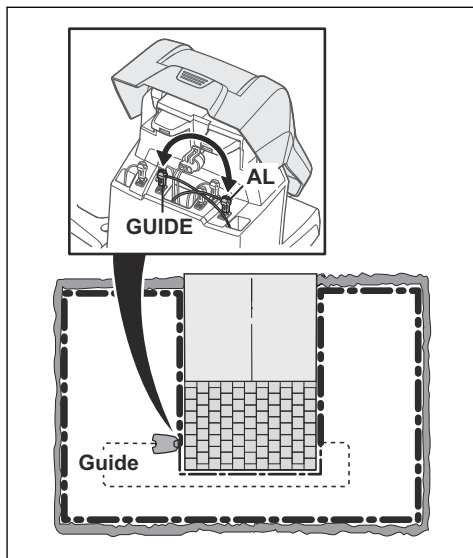

Щоб усунути несправність, вам знадобляться обмежувальний дріт, роз'єми та з'єднувачі:

- а) якщо граничний дріт, в якому підозрюється розрив, короткий, найпростішим способом буде замінити весь обмежувальний дріт між AL та точкою, де напрямний дріт під'єднаний до обмежувального (товста чорна лінія на рисунку);
- б) якщо обмежувальний дріт, в якому підозрюється розрив, довгий (товста чорна лінія), виконайте зазначені нижче дії. Встановіть AL та GUIDE в їхні початкові положення. Після цього від'єднайте AR. Під'єднайте новий дріт до AR. Під'єднайте інший кінець цього нового дроту до середини тієї частини дроту, де підозрюється розрив.

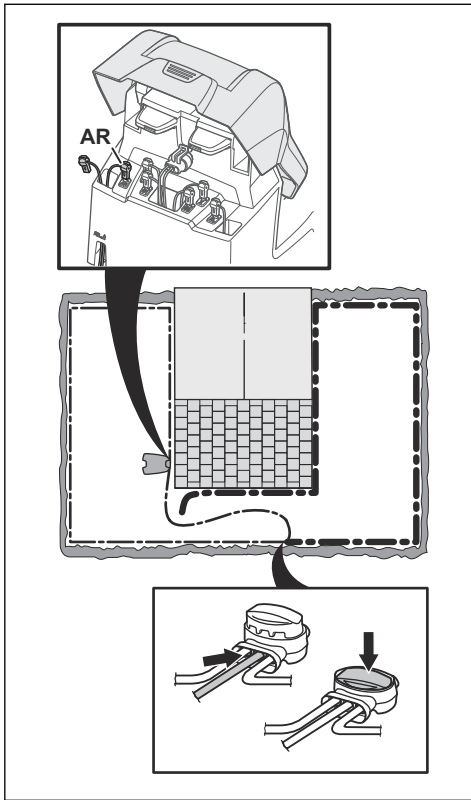

Якщо тепер світловий індикатор починає горіти зеленим, розрив розташований десь між від'єднаним кінцем і точкою під'єднання нового дроту (товста чорна лінія знизу). У такому разі пересуньте з'єднання нового дроту ближче до від'єданого кінця (приблизно посередині тієї частини дроту, де підозрюється розрив) і перевірте, чи засвітиться індикатор зеленим.

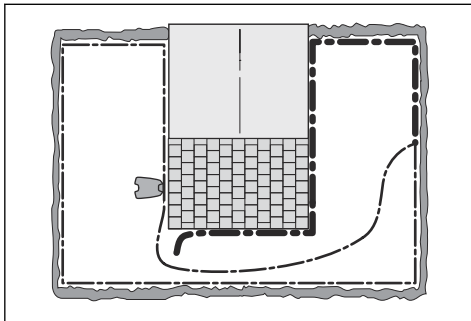

Продовжуйте, доки проміжок дроту між точками із постійним зеленим і блимаючим синім індикаторами не скоротиться до мінімуму. Після цього виконайте інструкції, наведені в кроці 5 нижче.

4. Якщо під час кроку 3 світловий індикатор досі блимає синім: Встановіть AL та GUIDE в їхні початкові положення. Після цього поміняйте місцями AR та GUIDE. Якщо світловий індикатор горить зеленим, від'єднайте AL і під'єднайте новий обмежувальний дріт до AL. Під'єднайте інший кінець цього нового дроту до середини тієї частини дроту, де підозрюється розрив. Використовуйте підхід, описаний в п. 3а) та 3б) вище.
5. Коли знайдете розрив, замініть пошкоджену частину новим дротом. Використовуйте лише оригінальні з'єднувачі.

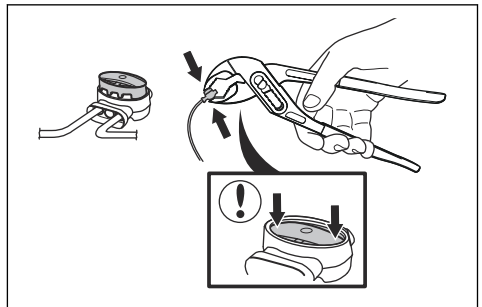

8 Транспортування, зберігання й утилізація

8.1 Транспортування

На літій-іонні акумулятори поширюються правила щодо небезпечного вантажу.

- Дотримуйтеся всіх застосованих національних норм і правил.
- У разі перевезення пасажирським і вантажним транспортом дотримуйтеся спеціальних вимог щодо упаковки й маркування (це правило також стосується третіх осіб й експедиторів).

8.2 Зберігання

- Повністю зарядіть виріб. Див. *Заряджання акумулятора на сторінці 35*.
- Вимкніть виріб. Див. *Вимкнення пристрою на сторінці 35*.
- Очищення виробу Див. *Очищення виробу на сторінці 37*.
- Зберігайте виріб у сухому місці, захищеному від низьких температур.
- Під час зберігання ставте виріб на рівну поверхню всіма колесами або використовуйте настінний кронштейн.
- Якщо будете зберігати зарядну станцію в приміщенні, від'єднайте й приберіть від неї блок живлення та всі з'єднувачі. Вставте кінець кожного дроту з'єднувача в захисний контейнер для з'єднувачів.

Зверніть увагу: У разі зберігання зарядної станції надворі не від'єднуйте від неї блок живлення та з'єднувачі.

- Зверніться до представника Husqvarna з продажів по інформацію про те, які аксесуари доступні для вашого виробу.

8.3 Утилізація

- Виконуйте місцеві вимоги та відповідні норми і правила щодо утилізації.
- У разі виникнення питань щодо виймання акумулятора див. *Виймання акумулятора на сторінці 53*.

8.3.1 Виймання акумулятора



УВАГА: Виймайте акумулятор тільки тоді, коли будете утилізувати виріб. У разі порушення гарантійної пломби гарантія компанії Husqvarna не діятиме.

1. Зніміть кришку корпусу й сам корпус. Виконайте кроки 1-7, наведені в розділі *Очищення шасі й диска з лезами на сторінці 37*.

2. Відкрутіть 14 гвинтів ключем із зіркоподібним шліцом Torx 20.

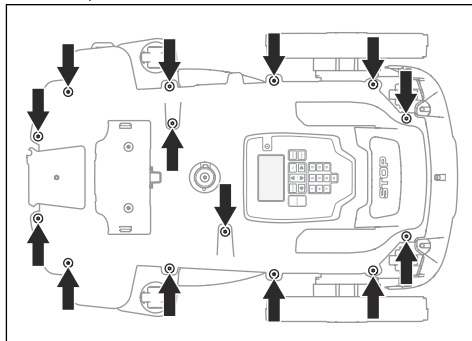

3. Підніміть задній край верхньої частини рами.
4. Від'єднайте кабель від основної монтажної плати.
5. Від'єднайте верхню частину рами.
6. Відкрутіть гвинт, який утримує акумулятор, ключем із зіркоподібним шліцом Torx 20.

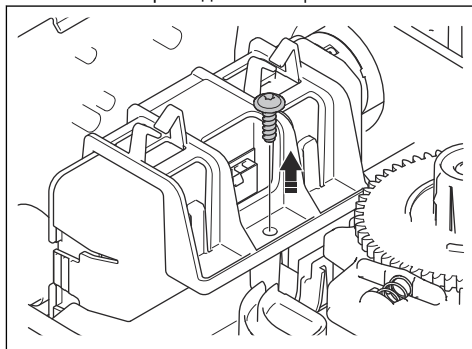

7. Натисніть, щоб від'єднати затискачі й підняти тримач акумулятора.

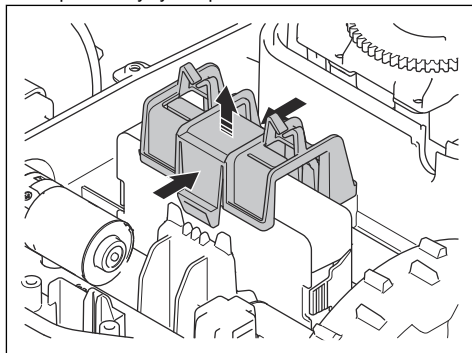

8. Від'єднайте акумуляторний дріт від основної монтажної плати.

9 Технічні характеристики

9.1 Технічні характеристики

Габарити	Automower® 305	Automower® 310 Mark II	Automower® 315 Mark II
Довжина, см / дюйми	57 / 22,4	57 / 22,4	57 / 22,4
Ширина, см / дюйми	43 / 16,9	43 / 16,9	43 / 16,9
Висота, см / дюйми	25 / 9,8	25 / 9,8	25 / 9,8
Маса, кг / фунтів	9,4 / 21	9,4 / 21	9,4 / 21

Електрична система	Automower® 305	Automower® 310 Mark II	Automower® 315 Mark II
Акумулятор, літій-іонний, 18,5 В / 2,0 А-год, арт. №	590 21 42-07, 590 21 42-08, 590 21 42-09, 590 21 42-11	590 21 42-07, 590 21 42-08, 590 21 42-09, 590 21 42-11	590 21 42-07, 590 21 42-08, 590 21 42-09, 590 21 42-11
Акумулятор, літій-іонний, 18 В / 2,0 А-год, арт. №	590 21 42-02, 590 21 42-04, 590 21 42-06, 590 21 42-10	590 21 42-02, 590 21 42-04, 590 21 42-06, 590 21 42-10	590 21 42-02, 590 21 42-04, 590 21 42-06, 590 21 42-10
Акумулятор, літій-іонний, 18,25 В / 2,0 А-год, арт. №	590 21 42-03	590 21 42-03	590 21 42-03
Джерело живлення (28 В DC), В AC	100-240	100-240	100-240
Довжина кабелю низької напруги, м/футів	5 / 16,4	10 / 32,8	10 / 32,8
Середнє енергоспоживання за умов максимально активного використання	5 кВт-год/місяць для робочої зони площею 600м ² / 0,15акр	8 кВт-год/місяць для робочої зони площею 1000м ² / 0,25акр	10 кВт-год/місяць для робочої зони площею 1500м ² / 0,37акр
Струм заряджання, А DC	1,3	1,3	1,3
Тип блока живлення ⁷	ADP-40KR XX, ADP 28FW XX, FW7313/28/D/XX/Y/ 1.3/PI, FW7313/28/D/XX/Y/ 1.3	ADP-40KR XX, ADP 28FW XX, FW7313/28/D/XX/Y/ 1.3/PI, FW7313/28/D/XX/Y/ 1.3	ADP-40KR XX, ADP 28FW XX, FW7313/28/D/XX/Y/ 1.3/PI, FW7313/28/D/XX/Y/ 1.3
Середня тривалість скошування, хв.	60	60	60
Середня тривалість заряджання, хв.	60	60	60

⁷ XX, YY можуть бути будь-якими літерами чи цифрами або ж можуть бути залишені порожніми виключно для маркетингових цілей, без формальних відмінностей.

Антенa обмежувального дроту	Automower® 305	Automower® 310 Mark II	Automower® 315 Mark II
Діапазон робочих частот, Гц	100-80000	100-80000	100-80000
Максимальне магнітне поле, дБмкА/м ⁸	82	82	82
Максимальна потужність радіосигналу, мВтна відстані 60 м ⁹	<25	<25	<25

Відомості про звук ¹⁰	Automower® 305	Automower® 310 Mark II	Automower® 315 Mark II
Рівень сприйманого звуку, дБ (А)	59	59	60
Рівень звукової потужності шуму згідно з вимірюваннями, дБ (А)	58	58	60
Похибка вимірювань шумовиділення, КВА дБ (А)	1	1	2
Рівень звукового тиску на вухо оператора, дБ(А) ¹¹	50	50	52

Скошування	Automower® 305	Automower® 310 Mark II	Automower® 315 Mark II
Система скошування	3 леза, що обертаються	3 леза, що обертаються	3 леза, що обертаються
Частота обертання двигуна привода ножів, об./хв	2200	2200	2300
Енергоспоживання під час скошування, Вт +/- 20 %	20	20	20
Висота скошування, см / дюйми	2–5 / 0,8–2,0	2–5 / 0,8–2,0	2–5 / 0,8–2,0
Ширина скошування, см / дюйми	22 / 8,7	22 / 8,7	22 / 8,7
Мінімальна ширина проходу, см / дюйми	60 / 24	60 / 24	60 / 24
Максимальний нахил робочої зони, %	40	40	40
Максимальний нахил обмежувального дроту, %	15	15	15
Максимальна довжина обмежувального дроту, м / фути	800 / 2600	800 / 2600	800 / 2600
Максимальна довжина напрямного контуру, м / фути ¹²	400 / 1300	400 / 1300	400 / 1300
Максимальна відстань до обмежувального дроту, м / фути	35/115	35/115	35/115

⁸ Виміряно згідно з EN 303 447.

⁹ Максимальна активна вихідна потужність, що подається на антени в діапазоні частот, у якому працює радіообладнання.

¹⁰ Визначено згідно з директивою 2006/42/ЕС та стандартом EN 50636-2-107. Крім рівня сприйманого звуку, що вимірюється за стандартом ISO 11094:1991.

¹¹ Похибка вимірювань рівня звукового тиску K_{pA} , 2–4 дБ (А)

¹² Напрямний контур – це контур, утворений напрямним дротом і частиною обмежувального дроту від з'єднання з напрямним дротом до правого під'єднання в зарядній станції.

Скошування	Automower® 305	Automower® 310 Mark II	Automower® 315 Mark II
Продуктивність, м ² / акр, +/- 20 %	600 / 0,15	1000 / 0,25	1500 / 0,37

IP-код	Automower® 305	Automower® 310 Mark II	Automower® 315 Mark II
Роботизована газонокосарка	IPX5	IPX5	IPX5
Зарядна станція	IPX1	IPX1	IPX1
Блок живлення	IP44	IP44	IP44

Клас потужності	
Вихідна потужність Bluetooth®	8 дБм

Husqvarna AB не гарантує повної сумісності виробу з іншими бездротовими системами та пристроями, такими як пульти дистанційного керування, радіопередавачі, індукційні петлі, підземні електричні огорожі для тварин тощо.

9.2 Зареєстровані товарні знаки

Слово й логотипи *Bluetooth®* є зареєстрованими товарними знаками, що належать компанії *Bluetooth SIG, inc.* і використовуються компанією Husqvarna виключно за ліцензією.

10 Гарантія

10.1 Гарантійні умови

Husqvarna® гарантує безвідмовну роботу цього виробу протягом 2 років (з дня придбання). Гарантія поширюється на значні несправності, пов'язані з дефектами матеріалу чи виробництва. Протягом гарантійного терміну ми безкоштовно замінимо або відремонтуємо виріб за таких умов:

- Виріб і зарядна станція використовувалися відповідно до інструкцій, наведених у посібнику користувача. Ця гарантія виробника не впливає на право на гарантії від дилера / продавця.
- Кінцеві користувачі або інші неповноважені особи не намагалися відремонтувати пристрій.

Приклади несправностей, на які не поширюється гарантія:

- Ушкодження внаслідок заливки через використання мийного пристрою високого тиску чи занурення під воду, наприклад у разі утворення калюж під час дощу.
- Ушкодження від блискавки.
- Ушкодження, спричинені неправильним зберіганням або використанням акумулятора.
- Ушкодження, спричинені використанням акумуляторів, відмінних від оригінальних рекомендованих компанією Husqvarna.
- Ушкодження, спричинені використанням запасних частин й аксесуарів, відмінних від оригінальних рекомендованих компанією Husqvarna, наприклад лез і матеріалів для монтажу.
- Ушкодження граничної петлі.
- Ушкодження, які стали наслідком несанкціонованих модифікацій конструкції виробу або його блока живлення.

Леза й колеса вважаються витратними матеріалами, на них гарантія не поширюється.

У разі виникнення помилки в роботі виробу Husqvarna зверніться до служби обслуговування клієнтів Husqvarna щодо подальших дій. Звертаючись до служби обслуговування клієнтів Husqvarna, приготуйте квитанцію про оплату й серійний номер вашого виробу.



Husqvarna®

AUTOMOWER® є торговою маркою компанії Husqvarna AB.
Авторське право © 2023 HUSQVARNA. Усі права захищено.

www.husqvarna.com

Оригінальні інструкції



1143080-53



2023-03-13